

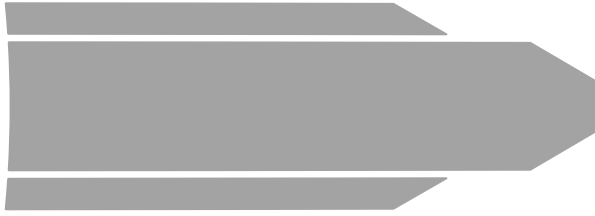

SPORTAGE

Genuine Accessories developed by MOBIS
www.mobisparts.eu



R2200ADE00BL+RD+WH

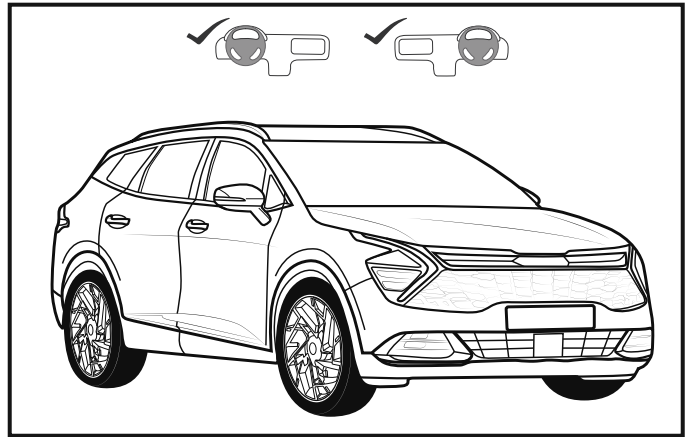

SPORTAGE (NQ5 MY2022)



 P 2-9/28



 P 10/28

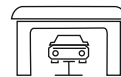

 1 hr

Fig 1 - 6

 P 10-12/28

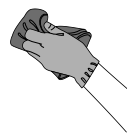

 P 13-14/28

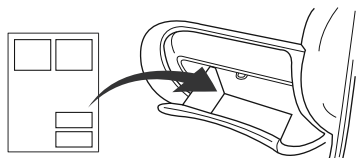



 P 15-28/28



D	Beachten Sie bitte, dass bei Schäden in Folge unsachgemäßen Einbaus sämtliche Garantieansprüche erlöschen.	Das Recht zu Änderungen an Inhalt von Montagesatz und Einbauanleitung ohne Vorankündigung bleibt vorbehalten. Lesen Sie vor dem Einbau diese Anleitung sorgfältig durch.
F	Nous tenons à insister tout particulièrement sur le fait que si ce produit n'est pas correctement assemblé par un technicien compétent, aucun droit de compensation ne sera recevable en cas de dommages, notamment les droits en vertu de la loi concernant la responsabilité à l'égard des produits.	Le contenu de ce produit, ainsi que des guides de montage qui les accompagnent est sujet à modifications sans préavis; lisez attentivement ces instructions avant de procéder à l'installation.
NL	De installatie moet worden uitgevoerd door een erkende, competente installateur. Incorrecte montage kan leiden tot het vervallen van elk recht op schadecompensatie, met name die met betrekking tot product aansprakelijkheid.	De inhoud van deze kits en de installatiehandleidingen kunnen worden gewijzigd zonder kennisgeving. Zorg er voor, dat u deze instructies hebt gelezen en volledig begrijpt voordat u met de installatie begint.
GB	We expressly point out that assembly not carried out properly by a competent installer will result in cancellation of any right to damage compensation, in particular those arising by virtue of the product liability act.	Contents of these kits and their fitting manuals are subject to alteration without notice, please ensure that these instructions are read and fully understood before commencing installation.
E	Una vez más, hacemos hincapié en el hecho de que si este producto no es instalado correctamente por un técnico cualificado, se anulará cualquier derecho de compensación por posibles daños, especialmente los relativos a la legislación vigente sobre este tipo de productos.	El contenido de los kits y sus correspondientes manuales de montaje están sujetos a posibles modificaciones sin previo aviso. Es importante que lea con atención todas las instrucciones y que las entienda perfectamente antes de iniciar la instalación.
I	Vi informiamo che, in caso di installazione scorretta e/o non eseguita da un installatore competente, il Cliente perderà ogni diritto a un eventuale rimborso danni e, specificamente, ogni diritto previsto dalle leggi sulla responsabilità di prodotto.	I contenuti di questi kit e i relativi manuali di installazione sono soggetti a modifica senza preavviso. Si raccomanda di leggere attentamente e integralmente tali istruzioni e di sincerarsi di averle comprese prima di procedere all'installazione.
S	Vi meddelar att montering, som inte görs fackmannamässigt, kommer att häva rätten till kompensation för skador, speciellt rättigheter enligt lagen om produktansvar.	Innehållet i dessa satsar och deras bruksanvisningar kan komma att ändras utan förvarning. Vänligen läs dessa anvisningar noga innan du påbörjar monteringen.
CZ	Upozorňujeme, že instalace provedená nesprávně nebo nekompetentní osobou, ruší veškerá práva na kompenzaci škod, obzvláště těch způsobených poruchou produktu.	Obsah těchto sad a návody na jejich montáž podléhají změnám bez předchozího upozornění. Prosím, ujistěte se, že jste si pokyny před instalací přečetli a dostatečně jim rozumíte.
DK	Det skal understreges, at montering, der udføres af en ikke-kvalificeret montør, medfører bortfald af enhver ret til erstatning særligt i forbindelse med erstatningskrav, der måtte opstå i kraft af loven om produktansvar.	Sættenes indhold og monteringsvejledninger kan ændres uden varsel, og vejledningerne skal derfor læses og forstås, før monteringen påbegyndes.
FIN	Jos asennuksen suorittaa joku muu kuin pätevä ammattilainen, tämä kumoaa asiakkaan oikeuden vahingonkorvauksiin, erityisesti sellaisiin, jotka perustuvat tuotevastuulakiin.	Kiinnityssarjan sisältöä ja asennusohjeita voidaan muuttaa siitä etukäteen ilmoittamatta. Näihin ohjeisiin tulee perehtyä huolellisesti ennen asennuksen aloittamista.
GR	Θα πρέπει να τονιστεί ότι συναρμολόγηση που δεν πραγματοποιείται σωστά και από ειδικευμένο εγκαταστάτη οδηγεί σε ακύρωση των όποιων δικαιωμάτων αποζημίωσης έναντι ζημίας και ιδιαίτερα αυτών που προκύπτουν σύμφωνα με το νόμο περί ευθύνης προϊόντος.	Τα περιεχόμενα αυτών των kit και τα εγχειρίδια τοποθέτησης υπόκεινται σε αλλαγές χωρίς προειδοποίηση. Βεβαιωθείτε ότι ο οδηγίες αυτές έχουν διαβαστεί και έχουν γίνει απολύτως κατανοητές προτού ξεκινήσετε την εγκατάσταση.
N	Vi bemerker at montasje som ikke utføres korrekt, av en kompetent installatør, vil resultere i annullering av all rett til erstatning for enhver skade, spesielt de som oppstår av arten produktansvar.	Innholdene i disse sett og deres monteringsanvisninger kan endres uten forvarsel. Vennligst påse at disse instruksjonene leses grundig og er forstått innen installasjonen startes.
PL	Pragniemy wyraźnie podkreślić, że nieprawidłowy montaż przeprowadzony przez niekompetentne osoby będzie podstawą rezygnacji z ewentualnego prawa do odszkodowania, w szczególności wynikających z mocy ustawy o odpowiedzialności za produkt.	Zawartość opisywanych zestawów i instrukcje ich montażu mogą ulec zmianie bez uprzedzenia; przed rozpoczęciem instalacji należy zapoznać się z instrukcjami i upewnić się, że zostały w pełni zrozumiałe.
RUS	Обратите внимание, что при повреждениях, возникших в результате неправильного монтажа, истекают все виды гарантии, в частности, касающиеся закона, регулирующего ответственность за качество продукции.	Производитель сохраняет за собой право на изменение содержания монтажного комплекта и инструкции по установке без предварительного уведомления. Внимательно прочитайте инструкцию перед началом установки.
SK	Upozorňujeme, že inštalácia vykonaná nesprávne alebo nekompetentnou osobou, ruší všetky práva na kompenzáciu škôd, obzvlášť tých spôsobených poruchou produktu.	Obsah týchto sad a návody na ich montáž podliehajú zmenám bez predchádzajúceho upozornenia. Prosím, uistite sa, že ste si pokyny pred inštaláciou prečítali a dostatočne ste im porozumeli.
RO	Vă atragem atenția că montajul efectuat incorect sau de către personal neautorizat duce la anularea oricărui drept de compensare a eventualelor daune produse utilizatorului.	Conținutul acestor pachete precum și al instrucțiunilor de montaj pot fi modificate fără preaviz. Vă rugăm să vă asigurați că aceste instrucțiuni sunt citite și înțelese înainte de a începe instalarea.
PT	Salientamos expressamente que caso a montagem não seja efetuada corretamente por um instalador competente, resultará no cancelamento de qualquer direito de compensação por danos, em particular danos relacionados com a lei vigente sobre este tipo de produtos.	Os conteúdos destes kits e dos respetivos manuais de montagem podem ser alterados sem aviso prévio, por isso, é importante que leia e entenda perfeitamente estas instruções antes de iniciar a instalação.
BG	Изрично подчертаваме, че поставяне, което не е извършено правилно от компетентно лице, води до отмяна на всяко право на обезщетение за щети, по-специално за обезщетения по силата на закона за отговорността за вреди, причинени от стоки.	Съдържанието на комплектите и техните ръководства за прилагане подлежат на промяна без предизвестие; моля, преди да започнете поставянето, се уверете, че настоящите инструкции са прочетени и напълно разбрани.
SVN	Izrecno poudarjamo, da neustrezna namestitvev, ki je ni opravil usposobljen monter, vodi v preklic vsakršnih pravic do odškodnine, zlasti tistih, ki izhajajo iz zakonodaje o odgovornosti za izdelke.	Vsebinsko teh kompletov in priročnikov za namestitvev spreminjamo brez predhodnega obvestila. Poskrbite, da ste prebrali in v celoti razumeli ta navodila, preden začnete z nanosom.



ICE	Við tókum skýrt fram að samsetning sem ekki er rétt framkvæmd af hæfum uppsetningaraðila mun leiða til niðurfellingar á öllum rétti til skaðabóta, sérstaklega þeim rétti samkvæmt lögum um vörubörg.	Innihaldi þessara setta og handbóka þeirra má breyta án fyrirvara, vinsamlegast vertu viss um að þessar leiðbeiningar séu lesnar og að fullu gerð skil áður en uppsetning hefst.
SE	Izričito naglašavamo da montaža koju nije izveo ovlašćeni instalater povlači poništenje bilo kakvog prava na naknadu štete, naročito prava koja proizlaze na osnovu zakona o odgovornosti za proizvod.	Sadržaj ovih kompleta i priručnika za ugradnju podložni su izmenama bez prethodnog obaveštenja. Pre početka montaže pročitajte uputstva i proverite da li su ih svi u potpunosti razumeli.
UR	Ми беззаперечно вказуємо на те, що монтажні роботи, які проводить будь-яка інша особа, ніж належним чином кваліфікований монтажник, призведуть до анулювання будь-якого права на відшкодування збитків, зокрема тих, які виникають відповідно до законодавчих актів про відповідальність за якість продукції.	Вміст цих комплектів та інструкції з їх монтажу можуть бути змінені без попереднього повідомлення. Перш ніж починати монтаж, переконайтеся, що ви прочитали й повністю зрозуміли ці інструкції.
LAT	Mēs nepārprotami norādām, ka montāžas, ko kompetentais uzstādītājs nav veicis pienācīgi, gadījumā – tiks atceltas visas tiesības uz zaudējumu atlīdzību, jo īpaši tās, kas izriet no likuma par atbildību par produktu.	Šo komplektu saturus un to uzklāšanas rokasgrāmatas var tikt mainītas bez iepriekšēja brīdinājuma, lūdzu, pārliecinieties, ka pirms uzklāšanas sākšanas šīs instrukcijas ir izlasītas un pilnībā izprastas.
HR	Izričito naglašavamo da će primjena koja nije provedena pravilno i od strane kompetentnog instalatera imati za posledicu poništenje bilo kakvih prava na odštetu, posebno onih koja potječu iz zakona o odgovornosti za proizvod.	Sadržaj ovih kompleta i pripadajućih priručnika za primjenu podliježe izmjenama bez prethodne obavijesti, stoga morate osigurati da se upute pročitaju i potpuno razumiju prije početka primjene.
LIT	Norime aiškiai pabrėžti, kad tokiu atveju, kai plėvelė klijuojama netinkamai ir kai tai atlieka ne kompetentingas specialistas, nustoja galioti bet koks žalos atlyginimas, aprašytas atsakomybės už gaminį įstatyme.	Šių rinkinių turinis ir jų klijavimo instrukcijos gali būti keičiamos be išankstinio įspėjimo. Prieš pradėdami klijuoti būtina perskaitykite šias instrukcijas ir jas gerai išsiaiškinkite.
EST	Osutame selgesõnaliselt, et kui kokkupanek ei ole korralikult teostatud pädeva paigaldaja poolt, kaasneb sellega kahju hüvitamise õiguse tühistamine, eriti tootevastutuse seadusest tulenevate kahjustuste puhul.	Komplektide ja nende paigaldusjuhendite sisu või ilma etteteatamiseta muutuda; enne paigaldamist alustamist veenduge, et olete nende juhenditega tutvunud ja neist aru saanud.
HU	Kifejezetten felhívjuk a figyelmet arra, hogy nem képzett szakember által végzett felhelyezés esetén minden kártérítésre vonatkozó jog érvényét veszti, különös tekintettel a termékfelelősségről szóló törvény értelmében felmerülő kártérítési jogokra.	Fenntartjuk a jogot arra, a csomagok tartalmát és azok felhelyezési útmutatóját előzetes figyelmeztetés nélkül módosítsuk. Kérjük, győződjön meg arról, hogy az útmutatót a felhelyezés előtt mindig figyelmesen átolvassák.
	 EXP/Expiration date: Best before: Use by:	 $\geq 20^{\circ} - 25^{\circ}C$ $\geq 68^{\circ} - 77^{\circ}F$
D	Dieses Produkt beinhaltet Befestigungsmaterialien mit einem Verfallsdatum. Dieses Produkt nicht installieren wenn eines oder mehrere Verfallsdaten überschritten sind.	Die Temperatur von Fahrzeug und Werkstatt soll zwischen 20° and 25° C liegen.
F	Ce produit contient du matériel de fixation avec une date d'expiration. Ne pas installer ce produit si une ou plusieurs dates d'expiration sont périmés.	Le véhicule et l'atelier doivent avoir une température comprise entre 20 ° et 25 ° C.
NL	Dit product bevat bevestigingsmateriaal met een houdbaarheidsdatum. Installeer het product niet als één of meer data zijn overschreden.	Zowel voertuig als werkplaats moeten een temperatuur hebben tussen 20° en 25° C.
GB	This product contains fixation material with an expiration date. Do not install this product if one or more expiration dates have been passed.	Both the vehicle and the workshop are required to have a temperature between 68° and 77° F.
E	Este producto contiene material adhesivo con fecha de caducidad. No instalarlo si esta fecha de caducidad ha sido rebasada.	Mantener el vehículo y el área de trabajo en un rango de temperaturas entre 20 y 25° C.
I	Questo prodotto contiene materiale di fissaggio con una data di scadenza. Non installare il prodotto se la data è già scaduta.	Sia il veicolo che l'officina dovranno avere una temperatura compresa tra 20° e 25° C.
S	Produkten innehåller fixeringsmaterial med utgångsdatum. Installera ej produkt om ett eller flera utgångsdatum har passerat.	Både fordonet samt verkstaden skall hålla en temperatur mellan 20°-25° C.
CZ	Tento přípravek obsahuje instalační materiál s limitovanou použitelností. Neinstalujte proto tento produkt, pokud bude jeden či více prostředků po datu maximální použitelnosti.	Vozidlo i dílna by při instalaci měly být temperovány mezi 20° až 25° C.
DK	Denne produkt indeholder materialer med en udløbsdato. Installer ikke dette produkt hvis en eller flere udløbsdatoer er passeret.	Både bilen og værkstedet skal under hele arbejdet have en temperatur i mellem 20° og 25° grader C.



FIN	Tämä tuote sisältää voimakasta liimaa, jonka viimeinen käyttöpvm on määritelty. Tuotetta ei tule käyttää tämän päivämäärän umpeuduttua.	Toimenpiteen aikana tulee sekä ajoneuvon että asennustilan lämpötilan olla 20 ja 25 C asteen välillä.
GR	Αυτό το προϊόν περιέχει υλικά στερέωσης με ημερομηνία λήξης. Μην τοποθετείτε αυτό το προϊόν, εάν ένα ή περισσότερα υλικά έχουν λήξει.	Τόσο το όχημα όσο και το συνεργείο θα πρέπει να έχουν θερμοκρασία μεταξύ 20° και 25° C.
N	Dette produktet inneholder feste/limmateriale med en utløpsdato. Ikke installer dette produktet hvis en eller flere utløpsdatoer er bestått.	Både kjøretøyet og verkstedet er nødvendig for å ha en temperatur mellom 20 ° og 25 ° C.
PL	Ten produkt zawiera utwalacze, które mają wyznaczoną datę przydatności. Nie stosuj produktu po dacie przydatności.	Temperatura nadwozia samochodu, jak i temperatura powietrza w warsztacie, muszą się mieścić w zakresie 20-25°C.
RUS	Продукт содержит материалы для крепления, имеющие срок годности. Не устанавливайте продукт, если превышен один или более срок годности.	Температура автомобиля и помещения должна быть от 20° до 25° C.
SK	Tento produkt obsahuje inštalčný materiál s obmedzenou dobou spotreby. Neinštalujte tento produkt pokiaľ jeden, alebo viac z týchto dátumov už je po dátumu spotreby.	Vozidlo, taktiež aj dielna, by mali mať teplotu od 20° do 25° C.
RO	Acest produs conține materiale pentru fixare cu termen de valabilitate. Nu instalați acest produs dacă unul sau mai multe termene de valabilitate au fost depășite.	Temperatura din atelier și temperatura vehiculului trebuie să se încadreze între 20° și 25° C.
PT	Este produto contém material de fixação com data de validade. Não instale este produto caso um ou mais materiais estejam fora da validade.	Tanto o veículo como a área de trabalho deve manter uma temperatura entre os 20° e os 25° C.
BG	Настоящият продукт съдържа фиксиращ материал със срок на годност. Не прилагайте продукта, ако един или повече от сроковете на годност са изтекли.	Температурата и на автомобила, и на помещението трябва да е между 68° и 77°F.
SVN	Ta izdelek vsebuje material za pritrditev z omejenim rokom uporabnosti. Izdelka ne nameščajte, če je prišlo do izteka enega ali več rokov uporabnosti.	Temperatura vozila in delavnice mora biti med 68 in 77 °F.
ICE	Þessi vara inniheldur festingarefni með fyringardagsetningu. Ekki setja þessa vöru upp ef ein eða fleiri fyringardagsetningar eru liðnar.	Bæði ökutækið og verkstæðið verða að hafa hitastig á milli 68° og 77° F.
SE	Ovaj proizvod sadrži materijal za montažu koji ima rok važenja. Ne montirajte proizvod ukoliko je rok važenja nekog materijala istekao.	Vozilo i radionica moraju da imaju temperaturu između 20°C i 25°C.
UR	Цей виріб містить матеріали для кріплення з визначеною датою закінчення терміну придатності. Забороняється встановлювати цей виріб після закінчення терміну придатності.	Температура автомобіля й майстерні повинна перебувати в межах від 68 °F (20 °C) до 77 °F (25 °C).
LAT	Šis produkts satur uzstādīšanas materiālu ar ierobežotu derīguma termiņu. Neuzstādiēt šo produktu, ja ir beidzies viens vai vairāki derīguma termiņi.	Gan transportlīdzeklī, gan darbnīcā ir nepieciešams uzturēt apkārtējo temperatūru no 20 °C līdz 25 °C.
HR	Ovaj proizvod sadržava materijal za pričvršćivanje s rokom trajanja. Nemojte upotrebljavati ovaj proizvod ako je prošao jedan ili više rokova trajanja.	Vozilo i radionica moraju imati temperaturu od 68° do 77° F.
LIT	Šio gaminio fiksavimo medžiaga turi ribotą galiojimo terminą. Nekljuokite šio gaminio, jei vienas ar daugiau galiojimo terminų yra pasibaigę.	Tiek automobilio, tiek darbinės aplinkos temperatūra turi būti 20–25 °C.
EST	See toode sisaldab aegumistähtajaga kinnitusmaterjali. Ärge paigaldage seda toodet, kui üks või mitu aegumistähtaega on möödas.	Nii sõiduki kui ka töökoja temperatuur peab olema vahemikus 20 °C kuni 25 °C.
HU	A termékhez tartozó ragasztóanyagunk van lejáratí ideje. Ne ragassza fel a terméket, ha egy vagy több lejáratí dátum már lejárt.	Mind a jármű, mind a műhely hőmérsékletének 20-25 °C között kell lennie.

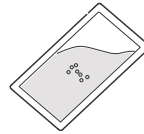

+

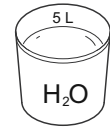

D	Bitte Hände waschen und während der Installation sauber halten.	Vorbereiten des Reinigungsmittels/Montagelösungs durch Mischen der beigefügten Seife mit Wasser nach angegeben Mischungsverhältnis.
F	Lavez vos mains et les garder propres pendant toute l'installation.	Préparer Nettoyage- mélange et l'application par mélange le savon inclus avec de l'eau selon les proportion indiquée.
NL	Was uw handen en houd ze schoon gedurende de montage.	Bereid reinigungs- en montage mengsel voor door het bijgevoegde afwasmiddel met water te mengen volgens de aangegeven verhoudingen.
GB	Wash your hands and keep them clean during the application.	Prepare cleaning- and application mixture by mixing the included soap with water according to the indicated ratio.
E	Lavar las manos y mantenerlas limpias durante la aplicacion.	Preparar las mezclas de limpieza y aplicación mezclando el jabón con agua en las proporciones indicadas.
I	Lavare le mani e mantenerle pulite durante l'applicazione.	Preparare la miscela per la pulizia mescolando con acqua il sapone incluso secondo il dosaggio indicato.
S	Tvätta händerna och håll dem rena under appliceringen.	Förbered rengörings- och appliceringsmixen genom att blanda inkluderad tvål med vatten enligt föreskriven ratio.
CZ	Umyjte si ruce a udržujte je čisté v průběhu montáže.	Připravte si čistící a aplikační prostředek namícháním přiloženého mýdla s vodou v uvedeném poměru.
DK	Vask dine hænder og hold dem rene igennem hele applikationssprocessen.	Forbered rens- og applikationsvæsken ved, at blande den inkluderede sæbe med vand, i det blandingsforhold, som er indikeret.
FIN	Pese kätesi ja pidä ne puhtaana koko asennuksen ajan.	Valmistaudu puhdistus- ja asennustoimenpiteisiin sekoittamalla pakkauksen mukana tuleva puhdistusaine veteen oikeassa suhteessa.
GR	Πλύνετε τα χέρια σας και κρατήστε τα καθαρά σε όλη την διάρκεια της διαδικασίας.	Προετοιμάστε τον καθαρισμό και το μίγμα εφαρμογής, αναμιγνύοντας το παρεχόμενο σαπούνι με νερό, στην αναλογία που αναγράφεται.
N	Vask hendene og holde dem rene.	Forbered rengjøringsblandingen ved å blande den medfølgende såpen med vann i henhold til det angitte forholdet.
PL	Umyj ręce i utrzymuj w czystości podczas aplikacji.	Przygotuj miksturę czyszcząca, mieszając załączone mydło z wodą, we wskazanych proporcjach.
RUS	Вымойте руки и содержите их в чистоте во время нанесения продукта.	Подготовьте смесь для очистки и нанесения, смешав входящее в набор мыло с водой согласно обозначенной пропорции.
SK	Umyte si ruky a udržiavajte si ich čisté počas aplikácie.	Připravte čistiacu a aplikačnú zmes pomocou zmiešania priloženého mydla z vodou podľa poskytnutého pomeru.
RO	Spălați-vă pe mâini înainte de începerea aplicării și păstrați-le curate pe toata durata aplicării.	Preparați soluția pentru curățare/aplicare prin mixarea detergentului furnizat cu apă, respectând proporțiile indicate.
PT	Lave as mãos e mantenha-as limpas durante a aplicação.	Prepare a mistura de limpeza e de aplicação misturando a água e o sabão incluído, na proporção indicada.

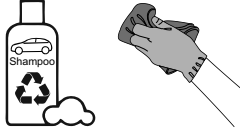
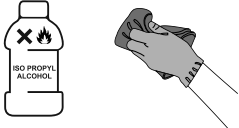

BG	Измийте ръцете си и ги поддържайте чисти по време на прилагането.	Пригответе смес за почистване и прилагане, като смесите включения сапун с вода съгласно посоченото съотношение.
SVN	Umijte si roke. Vaše roke morajo biti med nanosom čiste.	Prpravite mešanico za čiščenje in nanos tako, da zmešate priloženo milo z vodo v navedenem razmerju.
ICE	Þvoðu hendurnar og haltu þeim hreinum á meðan notkun stendur.	Undirbúðu hreinsi- og efnisblönduna með því að blanda sápunni sem fylgir með vatni í samræmi við tilgreint hlutfall.
SE	Operite ruke i pazite da ostanu čiste tokom nanošenja.	Pripremite smesu za čiščenje i nanošenje tako što ćete pomešati priloženi sapun i vodu u naznačenoj razmeri.
UR	Вимийте руки й тримайте їх у чистоті під час нанесення.	Приготуйте суміш для очищення й нанесення, змішавши мило, яке надано в комплекті поставки, із водою відповідно до вказаної пропорції.
LAT	Nomazgājiet rokas un turiet tās tīras uzklāšanas laikā.	Sagatavojiet tīrīšanas un uzklāšanas maisījumu, samaisot komplektācijā iekļautās ziepes ar ūdeni atbilstoši norādītajai attiecībai.
HR	Operite ruke i redovito ih čistite tijekom primjene.	Pripremite mješavinu za čiščenje i nanošenje tako da pomiješate priloženi sapun s vodom prema navedenom omjeru.
LIT	Prieš darbą nusioplaukite rankas ir klijavimo metu palaikykite jas švarias.	Paruoškite valymo prieš klijavimą mišinį – nurodytu santykiu sumaišykite rinkinyje esantį muilą su vandeniu.
EST	Peske käed ja hoidke neid paigalduse ajal puhtana.	Valmistage puhastus- ja paigaldussegu, segades kaasasoleva seebi veega vastavalt näidatud suhtele.
HU	Mossa meg a kezét és felhelyezés közben kezeit végig tartsa tisztán.	Készítse el a tisztító és felhelyező keveréket úgy, hogy a mellékelt szappant a megjelölt arányban vízzel összekeveri.
		
D	Den angegebenen Bereich mit Autoshampoo reinigen.	Den angegebenen Bereich mit Isopropyl-Alkohol reinigen um Wachs oder Ölrückstände vom Lack zu entfernen. Bitte benutzen Sie keine Lösung die einen Ölfilm auf dem Lack hinterlässt.
F	Nettoyez la zone indiquée avec un shampoing de voiture.	Nettoyez la zone indiquée avec de l'alcool isopropylique pour enlever toute cire ou de corps gras de la peinture. Ne pas utiliser de solution ou de détergent qui va laisser de film gras sur la peinture.
NL	Reinig de gemarkeerde oppervlakte met auto shampoo.	De gemarkeerde oppervlakte reinigen met alcohol of spiritus en alle olie- en vet resten en verzegelingsmiddelen verwijderen. Geen terugvettende oplosmiddelen gebruiken.
GB	Clean the indicated area with car shampoo.	Clean the indicated area with methylated spirit to remove any wax or oily remains from the paint. Do not use any solution or detergent that will leave an oily film on the paint
E	Limpiar el area indicada con champu de coche.	Limpiar el area indicada con alcohol isopropilico para quitar los restos de cera o aceite de la pintura. No usar ninguna disolución o detergente que pueda dejar restos de aceite en la pintura.
I	Pulire la zona indicata con shampoo per auto.	Pulire la zona indicata con alcool isopropilico per rimuovere la cera o residui oleosi della vernice. Non usare nessuna soluzione o detergente che possa lasciare una patina oleosa sulla vernice.
S	Rengör området i fråga med bilshampoo.	Rengör området med isopropyl-alkohol för att ta bort vax och/eller oljiga rester från lacken. Använd ej rengöringsmedel som lämnar oljiga rester på lacken.



CZ	Vyčistěte uvedená místa auto šamponem.	Vyčistěte uvedená místa isopropyl-alkoholem pro odstranění zbytků vosku a mastnot z laku. Nepoužívejte žádné jiné prostředky ani čističe které vytváří olejový film na laku.
DK	Vask det indikerede område med autoshampoo.	Rens det indikerede område med isopropyl-alkohol for, at fjerne voks og olie fra lakken. Brug ikke en opløsning eller et rensmiddel, som efterlader en oliefilm på lakken.
FIN	Puhdista ensin asennuskohta autoshampoolla.	Puhdista asennuskohta isopropyl-alkoholilla poistaaksesi maalipinnasta mahdollinen vaha ja rasva. Älä käytä puhdistukseen mitään, mikä saattaa jättää öljyisen kalvon maalipinnalle.
GR	Καθαρίστε την συγκεκριμένη περιοχή με σαμπουάν αυτοκινήτου.	Καθαρίστε την συγκεκριμένη περιοχή με ισοπροπυλική αλκοόλη για να αφαιρέσετε τυχών υπολείμματα από κερί ή λάδι από το χρώμα. Μην χρησιμοποιείτε κάποιο διάλυμα που μπορεί να αφήσει κάποιο ελαιώδες υπόστρωμα επάνω στο χρώμα.
N	Rengjør angitt område med bilshampo.	Rengjør angitt område med isopropyl-alkohol for å fjerne voks eller olje/fett-rester fra lakken. Ikke bruk noen kjemikalier eller vaskemiddel som vil etterlate en fet film på lakken.
PL	Oczyść wskazane miejsca szamponem samochodowym.	Oczyść wskazane miejsca alkoholem izopropylowym, aby usunąć z lakieru pozostałości wosku lub oleju. Nie stosuj detergentów, które mogą zostawiać na lakierze nawet delikatne warstwy oleju.
RUS	Промойте обозначенную область автомобильным шампунем.	Протрите обозначенную область изопропиловым спиртом для удаления жира и воска. Не применяйте растворы, оставляющие жирную пленку на покрытии.
SK	Umyte označené miesto šampónom na autá.	Umyte označené miesto isopropyl-alkoholom aby sa odstránili pozostatky vosku a mastnot z farby. Nepoužívajte žiadne riešenia, ani čistiace prostriedky, ktoré by zanechali mastnoty na laku.
RO	Curățați zona indicată cu șampon pentru autovehicule.	Curățați zona indicată cu alcool izopropilic pentru a îndepărta urmele de ceară sau ulei de pe suprafețele vopsite. Nu utilizați soluții sau detergenți care lasă o peliculă uleioasă pe suprafețele vopsite.
PT	Limpe a área indicada com shampoo para carros.	Limpe a área indicada com álcool desnaturado para remover qualquer vestígios de cera ou de óleo da tinta. Não utilize qualquer produto ou detergente que deixe um película de gordura na tinta
BG	Почистете посочената зона с шампоан за автомобили.	Почистете посочената зона с денатуриран спирт, за да отстраните налепите от мазни остатъци от боята. Не използвайте разтвор или почистващ препарат, който оставя маслен филм върху боята
SVN	S šamponom za avtomobil očistite območje za nanos.	Z metilalkoholom z barve na območju nanosa odstranite morebitne ostanke voska ali masti. Ne uporabljajte raztopin ali detergentov, ki bi lahko pustili masten sloj na barvi.
ICE	Hreinsaðu tilgreinda svæðið með bílsjampói.	Hreinsaðu tilgreinda svæðið með metýlraðum spíra til að fjarlægja vax eða olíuleifar af málningunni. Ekki nota neina upplausn eða þvottaefni sem skilja eftir olíukennda filmu á málningunni
SER	Očistite označenu površinu vozila šamponom za vozila.	Očistite označenu površinu metil alkoholom da biste uklonili vosak ili masne ostatke boje. Ne koristite rastvore ili detergente koji ostavljaju masne tragove na boji
URK	Очистьте вказану область за допомогою автомобільного шампуню.	Очистьте вказану область за допомогою денатурованого етилового спирту, щоб видалити масляністі залишки із фарби. Забороняється використовувати розчини або мийні засоби, які залишають маслянисту плівку на фарбі.
LAT	Notīriet norādīto zonu ar automobiļu šampūnu.	Notīriet norādīto zonu ar metilspirtu, lai no krāsas noņemtu jebkādas vaska vai eļļas paliekas. Nelietojiet šķīdumu vai mazgāšanas līdzekli, kas var uz krāsas atstāt eļļainu pārklājumu.
HR	Očistite navedeno područje šamponom za automobile.	Očistite navedeno područje metiliranim alkoholom kako biste uklonili vosak i ostatke ulja iz boje. Nemojte upotrebljavati nikakvo otapalo ili deterđent koji ostavljaju uljni film na boji
LIT	Nuplaukite nurodytą vietą automobiliams skirtu šampūnu.	Nurodytą vietą nuvalykite metilo spiritu, kad nuo dažų pasiūšalintų vaško ar riebalų likučiai. Nenaudokite jokie tirpiklio ar ploviklio, kuris ant dažų gali palikti riebią plėvelę.
EST	Puhastage näidatud piirkond autošampooniga.	Puhastage näidatud piirkond metüülpiiritusega, et eemaldada värvilt vaha või õliäägid. Ärge kasutage lahust või puhastusvahendit, mis värvile õlise kihki jätab.
HU	Tisztítsa meg a megjelölt területet autósamponnal.	Tisztítsa meg a megjelölt területet denaturált szesszel, hogy minden olajos/zsíros szennyeződéset eltávolítson a festékről. Ne használjon olyan oldatot vagy tisztítószert, amely olajos bevonatot hagy a festéken.

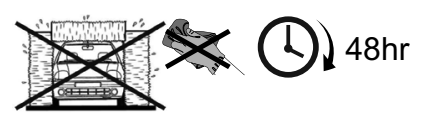
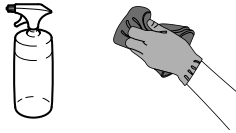

D	Den angegebenen Bereich mit dem Reinigungsmittel säubern und entfetten.	Den angegebenen Bereich reichlich mit dem Reinigungsmittel/Montagelösung besprühen.	Keine Fahrzeugwäsche bis zu 48 Stunden nach dem Einbau (Waschanlage oder Handwäsche).
F	Nettoyer et dégraisser la zone indiquée avec le mélange nettoyage- et d'application.	Généreusement appliquer le mélange nettoya-ge-et d'application sur la zone indiquée.	Pas de lavage de voiture dans les premières 48 heures après l'installation, pas à la machine ou à la main.
NL	Reinig en ontvet de gemarkeerde oppervlakte met het reinigings- en montage mengsel.	Besproei de gemarkeerde oppervlakte rijkelijk met het reinigings- en montage mengsel.	De eerste 48 uur na montage het voertuig niet wassen, niet in de wasstraat en niet met de hand.
GB	Clean and degrease the indicated area with the cleaning- and application mixture.	Richly apply the cleaning- and application mixture on the indicated area.	No car wash within the first 48 hours after installation, neither by machine, nor by hand.
E	Limpiar y desengrasar el area indicada con la mezcla limpiadora.	Aplicar abundantemente la mezcla limpiadora y de aplicación en el area indicada.	No lavar el coche en las primeras 48 horas después de la instalación, ni a mano ni con maquina de lavar.
I	Pulire e sgrassare la zona indicata con la specifica miscela per la pulizia.	Applicare abbondamente la specifica miscela per la pulizia sulla zona indicata.	Non lavare l'auto per le prime 48 ore dopo la posa, né con i rulli, né a mano.
S	Rengör området och ta bort oljiga rester med rengörings- och appliceringsmixen.	Applicera rengörings- och appliceringsmixen rikligt på området i fråga.	Tvätta ej bilen inom de första 48 timmarna efter applicering, varken i biltvätt eller för hand.
CZ	Vyčistěte a odmastěte uvedená místa namíchaným čisticím a aplikačním prostředkem.	Bohatě použijte namíchaný čisticí a aplikační prostředek na uvedená místa.	Do 48 hodin po aplikaci nemýjте vůz strojevě ani ručně.
DK	Vask og affedt det indikerede område med applikationsvæsken.	Påfør rigeligt med applikationsvæske på det indikerede område.	Bilen må ikke vaskes de første 48 timer efter applikation. Dette gælder både maskin- og håndvask.
FIN	Puhdista ja poista kaikki rasva asennuspinnalta mukana tulevalla puhdistusaineella.	Käytä runsaasti puhdistusainetta pinnan puhdistukseen.	Autoa ei saa pestä käsin tai koneellisesti 48 tuntin asennuksen jälkeen.
GR	Καθαρίστε και απολιπάνετε την συγκεκριμένη περιοχή με το μίγμα καθαρισμού και εφαρμογής.	Ρίξτε αρκετή ποσότητα από το μίγμα καθαρισμού και εφαρμογής στην συγκεκριμένη περιοχή.	Μην πλύνετε το όχημα σε λιγότερο από 48 ώρες από την τοποθέτηση, ούτε μηχανικά αλλά ούτε και με το χέρι.
N	Rengjør og avfett angitt område med rengjøringsblandingen.	Påfør rikelig med rengjøringsblandingen på det angitte området.	Ikke vask bilen i løpet av de første 48 timer etter installasjon, verken med maskin eller for hånd.
PL	Oczyść i odtłuszcz wskazane miejsca używając przygotowanej mikstury czyszczącej.	Obficie nałóż miksturę czyszczącą na wskazane miejsca.	Nie myj samochodu ręcznie, ani maszynowo, w ciągu pierwszych 48 godzin po aplikacji.
RUS	Протрите и обезжирьте обозначенную область с помощью смеси для очистки и нанесения.	Обильно нанесите очищающую смесь на обозначенную область.	Противопоказана как механическая, так и ручная мойка машины в течение 48 часов после установки продукта.
SK	Protivopokazana ako mechanická, tak i ručná myčka vozidla v priebehu 48 hodín po inštalácii produktu.	Bohate naneste namiešanú čistiacu a aplikačnú zmes na vyznačenú plochu.	Žiadne umývanie po dobu 48 hodín po inštalácii, ručne či strojom.
RO	Curățați și degresați zona indicată cu soluția pentru curățare/aplicare.	Aplicați din abundență soluția pentru curățare/aplicare pe suprafețele indicate.	După aplicare nu spălați autovehiculul în următoarele 48 de ore, nici la spălătorie automată, nici la spălătorie manuală.
PT	Limpe e desengordure a área indicada com a mistura de limpeza e aplicação.	Aplique abundantemente a mistura de limpeza e aplicação na área indicada.	O carro não deve ser lavado nas 48 horas a seguir à instalação, quer lavagem manual, quer lavagem na máquina.
BG	Почистете и обезмаслете посочената зона със сместа за почистване и прилагане.	Нанесете обилно сместа за почистване и прилагане върху посочената зона.	Не мийте автомобила през първите 48 часа след монтажа нито с машина, нито на ръка.



SVN	Očistite in razmastite območje za nanos z mešanico za čiščenje in nanos.	Na območje za nanos nanesite večjo količino mešanice za čiščenje in nanos.	Prvih 48 ur po nanosu nalepke ne smete ročno ali strojno oprati avtomobila.
ICE	Hreinsaðu og fituleystu tilgreinda svæðið með hreinsi- og efnisblöndunni.	Berið hreinsi- og efnisblönduna ríkulega á tilgreinda svæðið.	Enginn bílþvottur á fyrstu 48 klukkustundunum eftir uppsetningu, hvorki með vél né höndum.
SER	Očistite i odmastite označenu površinu mešavinom za čiščenje i nanošenje.	Mešavinu za čiščenje i nanošenje nanesite u debelom sloju na označenu površinu.	Vozilo ne perite mašinski ili ručno 48 sati nakon montaže.
URK	Очистьте й знежирте зазначену область сумішшю для очищення та нанесення.	Нанесіть велику кількість суміші для очищення й нанесення на зазначену область.	Забороняється мити протягом перших 48 годин після встановлення як за допомогою машинної мийки, так і вручну.
LAT	Notīriet un attaukojiet norādīto zonu ar tīrīšanas un uzklāšanas maisījumu.	Bagātīgi uzklājiet tīrīšanas un uzklāšanas maisījumu uz norādītās zonas.	Pirmajās 48 stundās pēc uzklāšanas nedrīkst mazgāt automobili, ne automazgātavā, ne ar rokām.
HR	Očistite i odmastite navedeno područje mješavinom za čiščenje i nanošenje.	Obilato nanesite mješavinu za čiščenje i nanošenje na navedeno područje.	Nemojte prati automobil ni strojno ni ručno tijekom prvih 48 sati nakon primjene.
LIT	Nuvalykite ir nuriebalinkite nurodytą vietą valymo prieš klįjavimą mišiniu.	Nurodytą vietą gausiai ištepkite valymo prieš klįjavimą mišiniu.	Po užklįjavimo automobilio negalima plauti 48 valandas nei rankomis, nei automatinėje plovykloje.
EST	Puhastage ja rasvatustage näidatud piirkond puhastus- ja paigaldusseguga.	Kandke rohkelt puhastus- ja paigaldussegu näidatud piirkonnale.	Autot ei tohi 48 tunni jooksul pärast paigaldust ei masinaga ega käsitsi pesta.
HU	Tisztítsa meg és zsírtalanítsa a megjelölt területet a tisztító- és felhelyező keverékkel.	Vigyen fel bőségesen ebből a keverékből a megjelölt területre.	A felhelyezést követő 48 órában sem gépi, sem kézi autómosás nem végezhető.

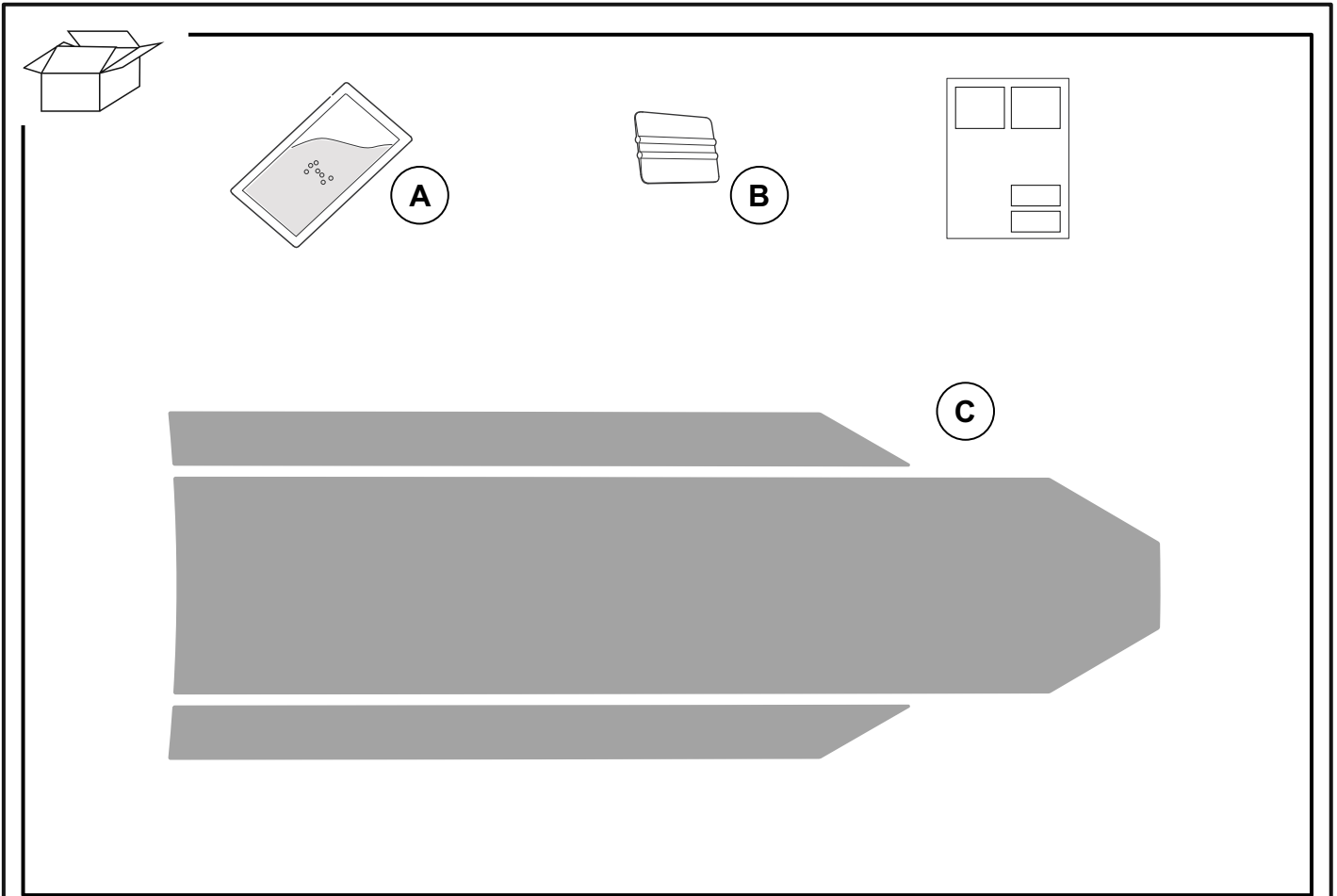
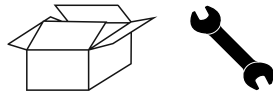

1

$\geq 20^{\circ} - 25^{\circ}\text{C}$
 $\geq 68^{\circ} - 77^{\circ}\text{F}$

2

3

EXP/Expiration date:
Best before:
Use by:

4

Shampoo

Fig 1

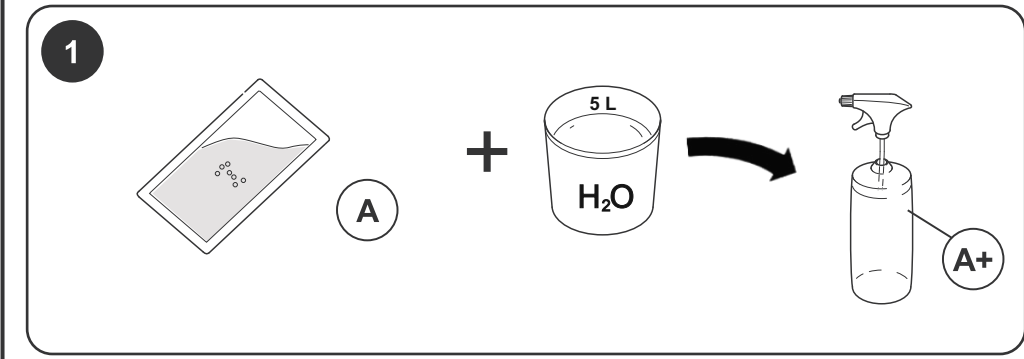
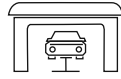

Fig 2



P 11-28 / 28

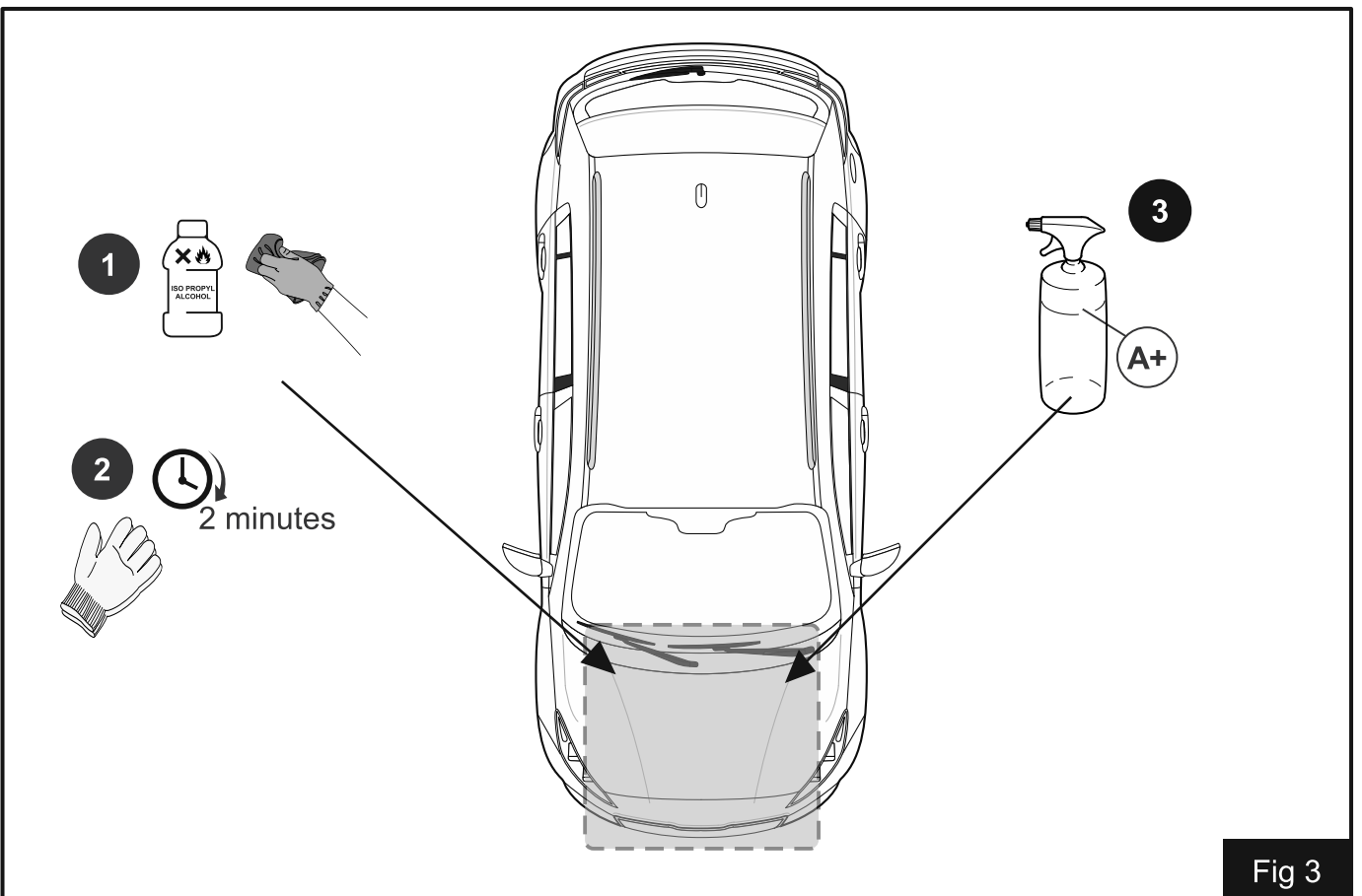

Fig 3

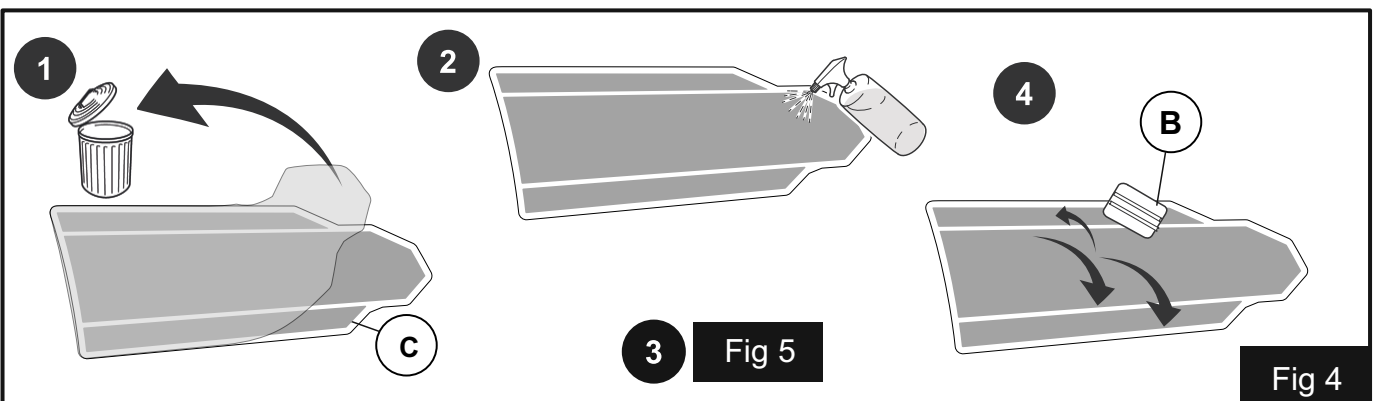

Fig 4

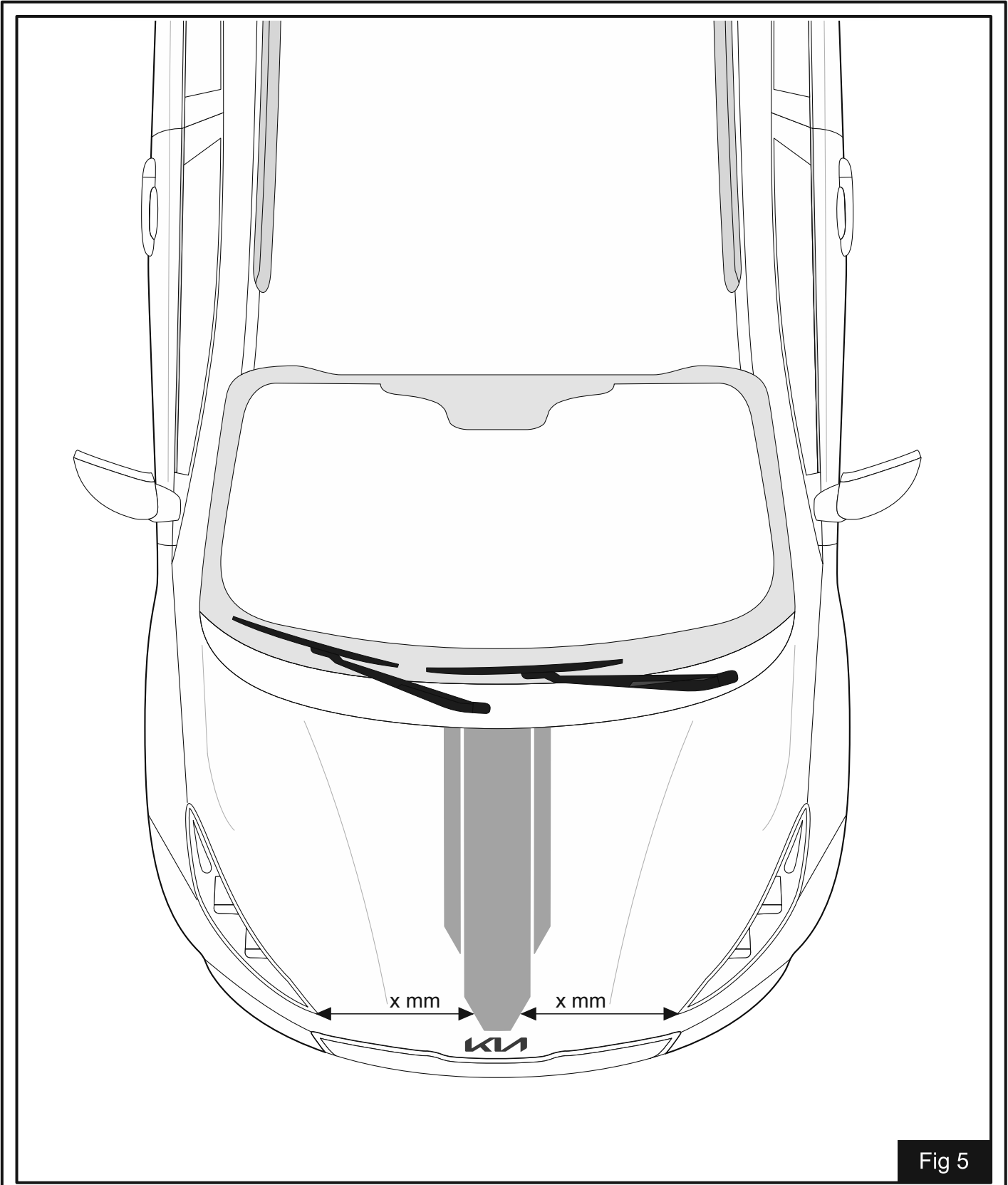
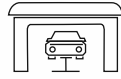

Fig 5



Fig 6



D	Der Dekorsatz ist alle 6 Monate mit einer transparenten Fahrzeugpolitur zu polieren.	Kontakt mit korrosiven und aggressiven Substanzen vermeiden: Säurehaltige oder laugenhaltige / alkalische Produkte.	Zur Reinigung des Dekorsatzes darf kein Hochdruckreiniger benutzt werden, da dies zu Beschädigung des Dekorsatzes führen kann.
F	Appliqué une cire sur les décor tous les 6 mois en utilisant une cire pour voiture transparente.	Eviter tout contact avec des substances corrosives comme acides, substances alcalines ou décolorants.	Ne pas utiliser un nettoyeur haute pression (jet de vapeur) pour nettoyer la zone avec les décor, car cela peut conduire à des dégâts au décor.
NL	Elke 6 maanden de decoratie verzegelen met kleurloze lakverzegeling.	Voorkom contact met bijtende en andere agressieve stoffen, zoals zuren, alkalische substanties en bleekmiddel.	Voor de reiniging van de decoratie geen hogedruk reiniger gebruiken. Dit kan leiden tot schade aan de decoratie.
GB	Polish the decals every 6 months using a normal transparent car polish.	Avoid contact with corrosive or aggressive substances: Acid or alkaline products.	Do not use a high pressure cleaner (steam jet) to clean the area with the decals because this may lead to damage of the decals.
E	Pulir los adhesivos cada 6 meses usando pulimento transparente especial de coches.	Evitar el contacto con sustancias corrosivas y agresivas, por ejemplo materiales ácidos, sustancias alcalinas y lejía.	No utilizar lanzas limpiadoras de alta presión para limpiar el área de los adhesivos ya que se pueden producir daños en los mismos.
I	Pulire le decalcomanie ogni 6 mesi con uno smalto auto trasparente.	Evitare il contatto con sostanze corrosive e aggressive, per esempio materiali acidi, sostanze alcaline e candeggina.	Non utilizzare un pulitore ad alta pressione (getto di vapore) per pulire l'area delle decalcomanie perché questo può portare danni alle stesse.
S	Polera dekalerna var 6:e månad med ett transparent poleringsmedel.	Undvik kontakt med frätande och farliga ämnen t.ex. syror, alkaliska ämnen och blekmedel.	Använd ej högtryckstvätt för att rengöra dekalområdet då detta kan leda till skada på dekalerna.
CZ	Pro leštění fólie používejte každých 6 měsíců transparentní auto leštěnku.	Vyhňte se kontaktu s korozivními a agresivními látkami, jakou jsou například kyseliny, alkalické látky a bělidla.	Nepoužívejte vysokotlaké čističe (parní) pro čištění okolí fólií, protože by to mohlo způsobit jejich poškození.
DK	Polér stafferingerne hver 6. måned med en transparent autopolish.	Undgå kontakt med korroderende og aggressive substanser, som eksempelvis syrer, baser og blegemidler.	Brug ikke en højtryksrensner til rengøring af pområderne med stafferinger påført, da dette kan skade stafferingerne.
FIN	Kiillota asennettavat osat kuuden kuukauden välein autovahalla.	Vältä kontaktia syövyttävien tai aggressiivisten aineiden kanssa, esimerkiksi hapot, emäkset ja valkaisuaineet.	Älä käytä paine- tai höyrypesuria puhdistusasasi nyt asennettavia osia. Se saattaa vaurioittaa ja/tai irrottaa osat liimauksistaan.
GR	Γυαλίστε τα αυτοκόλλητα κάθε 6 μήνες, χρησιμοποιώντας ένα διάφανο γυαλιστικό αυτοκινήτου.	Αποφύγετε την επαφή με διαβρωτικές ουσίες καθώς και ουσίες που μπορούν να προκαλέσουν αλλοίωση, όπως οξέα, αλκαλικές ουσίες και χλωρίνη.	Μην χρησιμοποιείτε πτεστικό για να καθαρίσετε τις περιοχές με αυτοκόλλητα καθώς αυτό μπορεί να τους προκαλέσει ζημιά.
N	Polér dekaler hver 6. måned ved hjælp av en gjennomsiktig bilpolish.	Unngå å komme i kontakt med sterke kjemikalier.	Ikke bruk høytrykksspyler for å vaske området med tilbehøret, fordi dette kan føre til skader på dekalerne.
PL	Naklejki poleruj co 6 miesięcy używając przezroczystej pasty do polerowania samochodów.	Unikaj kontaktu z substancjami żrącymi i chemicznie agresywnymi, takimi jak: kwasy, substancje zasadowe, wybielacze	Do mycia miejsc z naklejkami nie używaj urządzeń wysokociśnieniowych, ani mocnego strumienia wody, ani pary. To może spowodować zniszczenie naklejek.
RUS	Протирайте деколи каждые 6 месяцев прозрачным полиролем.	Избегайте контакта с коррозионными и агрессивными веществами, например, с кислотами, щелочами и хлором.	Не используйте очистители высокого давления (инжекторы) для очистки области с деколями, т.к. это может привести к повреждению последних.
SK	Leštite fólie každých 6 mesiacov pomocou transparentného lesku.	Vyhňte sa kontaktu z korozívnymi a agresívnymi látkami, ako napríklad kyseliny, alkalické látky a bielidlá.	Nepoužívajte vysokotlakový čistič (parný) na čistenie okolia fólií, pretože by to mohlo viesť k ich poškodeniu.
RO	Lustruiți piesele autocolante la fiecare șase luni, utilizând o soluție transparentă pentru lustruire.	Se va evita contactul cu substanțe care pot genera coroziune, de exemplu acizi, substanțe alcaline sau înălbitori.	Pentru curățarea zonelor cu piese autocolante aplicate, nu utilizați aparate de curățat cu presiune mare (apă sau abur), deoarece pot conduce la deteriorarea acestora.
PT	Polir os autocolantes a cada 6 meses usando um polimento de carro transparente normal.	Evitar o contacto com substâncias corrosivas e agressivas: Ácido ou produtos alcalinos.	Não usar um dispositivo de limpeza de alta pressão (jato a vapor) para limpar a área com os autocolantes, pois os mesmos podem ser danificados.
BG	Полирайте лепенките на всеки 6 месеца, като използвате обикновен прозрачен лак за кола.	Не допускайте контакт с корозивни или агресивни вещества: киселинини или алкални продукти.	Не използвайте машина за почистване под високо налягане (парна струя) за почистване на зоната на лепенките, защото това може да ги повреди.



SVN	Nalepko zloščite vsakih šest mesecev z navadnim prozornim loščilom za avtomobile.	Izogibajte se stiku z jedkimi ali agresivnimi snovmi: kisli ali bazični izdelki.	Za čiščenje površine z nalepkami ne uporabljajte visokotlačnega čistilnika (pami curek), saj jih lahko poškodujete.
ICE	Fægðu límmiðanna á 6 mánaða fresti með venjulegu gegnsæju bónpússi.	Forðist snertingu við ætandi eða sterk efni: Vörur með há sýru- eða basastig	Ekki nota háþrýstidælu (steam jet) til að hreinsa svæðið með merkjunum því það getur ollið skemmdum á þeim.
SER	Polirajte dekoracije svakih 6 meseci običnim prozirnim voskom za poliranje.	Izbegavajte kontakt sa korozivnim ili agresivnim supstancama: proizvodi na osnovi kiselina i baza.	Ne koristite čistače pod visokim pritiskom (paročistače) za čišćenje površine sa dekoracijama jer ih to može oštetiti.
URK	Наклейки слід полірувати кожні 6 місяців, використовуючи звичайну прозору автомобільну поліроль.	Уникайте контакту з корозійними або агресивними речовинами: кислотні або лужні продукти.	Не використовуйте очищувач високого тиску (пароструминний очищувач) для очищення області з наклейками, оскільки це може призвести до їх пошкодження.
LAT	Nopulējiet uzlīmes ik pēc 6 mēnešiem, izmantojot parasto bezkrāsas automobiļa pulēšanas līdzekli.	Izvairieties no saskares ar kodīgām vai agresīvām vielām: skābiem vai sārmainiem produktiem.	Neizmantojiet augstspiediena tīrītāju (tvaika strūklu), lai tīrītu uzlīmju zonu, jo tas var izraisīt uzlīmju bojājumus.
HR	Polirajte naljepnice svakih 6 mjeseci uobičajenim prozirnim lakom za automobile.	Izbjegavajte kontakt s korozivnim ili agresivnim tvarima: kiselinama ili alkalnim proizvodima.	Nemojte upotrebljavati čistač pod visokim tlakom (s mlazom pare) za čišćenje područja s naljepnicama jer biste ih time mogli oštetiti.
LIT	Įprastu automobiliu blizgikliu nupoliruokite plėveles kas 6 mėnesius.	Stenkitės, kad plėvelės nesiliestų su ėsdinančiomis ar agresyviomis medžiagomis: rūgščiais ar šarminiais produktais.	Plaudami apkljuotą plotą, nenaudokite aukšto slėgio plovimo įrangos, nes tai gali pažeisti plėveles.
EST	Poleerige dekaale iga 6 kuu järel tavalise läbipaistva autopoleerimisvahendiga.	Vältige kokkupuudet söövitavate või agressiivsete ainetega: happeliste või leelisliste toodetega.	Ärge kasutage dekaalidega piirkonna puhastamiseks survepesurit (aurujuga), sest see võib dekaale kahjustada.
HU	Félévente polírozza át a matricákat hagyományos áttetsző autófényezővel.	Kerülje a maró vagy agresszív hatású anyagokkal való érintkezést: kerülje a savas vagy lúgos termékek alkalmazását.	Ne használjon nagynyomású tisztítót (vízsugarat) a matricával bevont felület tisztításához, mert azzal kárt tehet a matricákban.



D

Vorbereitung

Fahrzeug waschen. Die zu beklebenden Flächen mit Alkohol oder Spiritus von allen Öl-Fett-oder Politurresten reinigen (keine rückfettenden Lösungsmittel verwenden). Unbedingt mit sauberen Händen verkleben.

Wasser in eine Sprühflasche geben und Applikationsfluid zumischen (1 Beutel für 5L Wasser).

Die Teile des Dekorsatzes auf sauberen Untergrund auslegen und die Verklebeanleitung dazu legen. Werkzeuge bereitlegen.

Montage

Zu beklebende Fahrzeugflächen mit Montagelösung besprühen. Die Folienmotive mit der Kleberseite nach oben auslegen und das Schutzpapier von der Kleberseite abziehen. Dabei ist die Kleberseite der Folie sofort mit Montagelösung zu besprühen. Große Motive zu zweit verarbeiten.

Folie am Fahrzeug exakt ausrichten. Bei Korrekturen die Kleberseite der Folie nochmals mit Montagelösung einsprühen. An Ausschnitten fixieren. Anschließend mit kräftigen Rakelstrichen von der Mitte nach außen das Wasser herausdrücken. Es darf kein Wasser zwischen Folie und Untergrund zurückbleiben.

Kleine Falten am Rand nach einer Wartezeit von 10-20 Minuten nochmals nachrakeln.

Das Übertragungspapier ca. 15 Minuten nach der Montage mit Wasser besprühen und anschließend im flachen Winkel (180°) abziehen.

Kleine Luft- bzw. Wasserblasen verschwinden nach ca. 36 Stunden von selbst. Größere Blasen müssen mit einer Nadel angestochen und anschließend mit dem Rakel ausgedrückt werden.

Wichtig

Achtung: nicht unter Sonneneinstrahlung verkleben! Die Verklebung nur bei einer Umgebungstemperatur von 20°C bis 25°C vornehmen- Folie anschließend mit einem sauberen Lappen abreiben (verbessert die Haftung). Die optimale Haftung der Folie ist nach ca. 48 Stunden erreicht. Vor Ablauf dieser Zeit keine Waschanlagen benutzen.

Pflegeanleitung

alle 6 Monate mit farbloser Autopolitur versiegeln.

Anmerkung

Benzin, Felgenreiniger, Reifenpflegemittel u. a. aggressive Mittel führen zu Farbveränderungen des Films. Bitte keine direkte Reinigung mit Dampfstrahler.

F

Préparation du montage

Laver le véhicule. Nettoyer les surfaces à coller avec de l'alcool ou du white spirit afin d'enlever de tous les restes d'huile, de graisse ou de polissage ne pas utiliser de solvants gras) A coller impérativement avec des mains propres.

Mettre l'eau dans un vaporisateur et y mélanger le fluide d'application (1 sachet pour 5 L d'eau)

Déposer les parties du jeu de décor sur le sous-sol propre et poser les instructions d'installation. Préparer les outils.

Montage

Vaporiser les surfaces du véhicule à coller avec la solution du montage. Poser les motifs du film avec le côté enduit de colle vers le haut, et retirer le papier de protection du côté enduit de colle. On doit alors immédiatement vaporiser le côté enduit de colle du film avec la solution du montage. Traiter à deux les grand motifs.

Orienter le film exactement vers le véhicule. Lors du réajustement vaporiser de nouveau le côté enduit de colle du film avec la solution du montage et le fixer sur les découpes. Ensuite, faire sortir l'eau avec de vigoureuses raclettes à partir du centre vers l'extérieur. Il ne faut pas qu'il reste de l'eau entre le film et le sous-sol.

Il convient d'enrouler un chiffon doux autour de la raclette en plastique, afin d'éviter les rayures sur le film et la peinture.

Racler à nouveau les petit plis sur le bord après un temps d'attente de 10-20 minutes.

Vaporiser papier a transfert avec de l'eau environ 15 minutes après le montage, puis retirer dans un angle plat (180°)

De petites bulles d'air ou d'eau disparaissent après environ 36 heures par elles-mêmes. Les plus grosses bulles doivent être piquées avec une aiguille, puis enlevées avec la raclette.

Important

Attention: ne pas coller au soleil ! Déplacer e collage seulement à une température ambiante de 20 ° C à 25 ° C. Enfin, frotter le film avec un chiffon propre (améliore l'adhérence). Une meilleure adhérence du film est obtenue environ après 48 heures. Ne pas utiliser d'installation de lavage avant expiration de cette durée de temps.

Instructions d'entretien

Tous les 6 mois sceller avec un polissage automatique incolore.

Remarque

Essence, nettoyant pour jantes, pneus, entre autres, et des produits d'entretien agressifs conduisent à des changements de couleur du film. Prière de ne pas utiliser de nettoyage direct avec éjecteur à air.



NL

Vorbereiding

Voertuig wassen. De te beklevende oppervlakken reinigen met alcohol of spiritus en alle olie-, vet- of politoerresten verwijderen (geen terugvettende oplosmiddelen gebruiken) In ieder geval met schone handen klevende.

Water in een spuitfles doen en applicatievloeistof bijmengen (1 zakje voor 5 L water)

De onderdelen van de decorset op een schone ondergrond leggen en de handleiding om te verleggen erbij leggen. Gereedschappen klaarleggen.

Montage

He te beklevende voertuigoppervlak met montageoplossing besproeien. De foliemotieven met de kleefzijde naar boven uitleggen en het beschermpapier van de kleefzijde aftrekken. De kleefzijde van de folie moet meteen besproeid worden met montageoplossing. Grote motieven met twee personen verwerken.

Folie op het voertuig precies op de juiste plaats zetten. Om te corrigeren de kleefzijde van de folie nog eens met de montageoplossing besproeien. Fixieren aan de uitsnijdingen. Daarna met krachtige halen van de rakel van het midden naar buiten het water er uitdrukken. Er mag geen water blijven zitten tussen de folie en de ondergrond.

Kleine vouwen aan de rand na een wachttijd van 10-20 minuten nog eens opnieuw rakelen.

Het afdekpapier ca. 15 Minuten na de montage met water besproeien en daarna in een vlakke hoek (180°) aftrekken.

Kleine lucht- of waterblaasjes verdwijnen na ca. 36 uur vanzelf. Grotere blazen moeten met een naald doorprik worden en daarna met de rakel uitgedrukt worden.

Belangrijk

Opgelet: Niet klevende wanneer de zon direct op het voertuig schijnt! Het klevende enkel uitvoeren bij een omgevingstemperatuur van 20°C tot 25°C. Folie op het einde opwrijven met een schone doek (verbetert de hechting). De optimale hechting van de folie is na ca. 48 uur bereikt. Voor het verlopen van deze termijn geen carwash gebruiken.

Onderhoudsinstructies

Elke 6 maanden met kleurloze autopolish verzegelen.

Opmerking

Benzine, velgenreiniger, onderhoudsmiddelen voor banden en andere agressieve middelen leiden tot kleurveranderingen van de film.
Geen directe reiniging met stoomstraal.

GB

Preparation before Assembly

Wash the application area with car shampoo. Then clean the application area with methylated spirit to remove any wax or oily remains from the paint- Do not use any solution or detergent that will leave an oily film on the Paint. Wash your hands and keep them clean during the application.

Fill the spray bottle with water and then add the Applicationfluid (1 bag of concentrate is for 5 L of water)

Lay the sheet with the parts together with the mounting instructions and tools on a clean and dust free surface.

Assembly

Spray the application area with the applicationsolution. Place transfer face down and remove the liner from the transfer. Spray the adhesive side during this sequence. Large parts should be applied with the help of a second person.

Now position the film accordingly. If you have to reposition the film, spray the application surfaces with the solution before trying again. Now squeeze out the water beneath the film using the squeegee. Always begin in the middle squeezing the water to the border of the application tape. Be sure that you have removed all the water.

Small folds can be smoothed away with the squeegee after 10 to 20 minutes.

Spray the application tape 15 minutes later with water. Then remove the application tape carefully in a 180° angle.

Small bubbles will disappear about 36 hours later. Use a needle to puncture large bubbles. Then take a squeegee wrapped in a soft cloth and squeeze the water or air out of the bubble.

Important

Attention: do not apply in the sun. The room temperature should be between 20°C and 25°C. Wrap a soft cloth around the squeegee and go over the transfer once again. The film requires 48 hours to reach its maximum adhesion. Therefore do not wash the car before this time is reached.

Maintenance

Polish the film every 6 months using a normal transparent car polish. Wash the surface of the film with car shampoo only.

Note

Aggressive solutions i.e. petrol, brake fluids etc, and neglectance in maintenance will cause the film to age rapidly. Do not wash the applied areas with a high pressure cleaner (steam jet). This could cause damage to the film.



E

Vorbereiding

Lava el vehículo. Limpiar la superficie deseada con alcohol o etanol y eliminar todos los restos de aceite, grasas y pulimentos. (no emplear ninguna solución grasas). Es imprescindible tener las manos limpias para realizar los siguientes puntos.

Introducir agua en una botella con pulverizador y añadir el fluido de aplicación (1 bolsa para 5 litro de agua)

Extender los adhesivos y sus instrucciones sobre una superficie limpia. Preparar las herramientas necesarias.

Montage

Pulverizar la superficie del vehículo donde se va a aplicar el adhesivo con la solución preparada anteriormente. Extender la lámina con la cara adhesiva hacia arriba y retirar el papel de protección de esta cara. Pulverizar inmediatamente la lámina (o conforme se vaya quitando el papel) con la solución preparada anteriormente. Se aconseja trabajar en parejas sobre todo si la lámina es de grandes dimensiones.

Alinear la lámina a la superficie del vehículo. En caso de que se desee corregir la posición, volver a pulverizar la lámina. Fijar la lámina en los huecos. A continuación presionar la rasqueta fuertemente moviéndola desde el centro de la lámina hacia el exterior para eliminar el agua. En ningún caso pueden quedar restos de agua entre la lámina y la superficie del vehículo.

Tras 10 o 20 minutos volver a presionar con la rasqueta las pequeñas arrugas que hayan podido surgir.

Aproximadamente 15 minutos después de haber pegado el adhesivo con la rasqueta, pulverizar con agua la lámina superior y quitarla tirando con un ángulo de 180°.

Las pequeñas ampollas que quedan surgir desaparecen por sí solas pasadas 36 horas. Pinchar con una aguja las ampollas más grandes y presionarlas seguidamente con la rasqueta.

Importante

Atención: No pegar ningún tipo de lámina en el vehículo si éste está expuesto a los rayos del sol y si la temperatura ambiental no se encuentra entre 20° y 25°. Frotar siempre la lámina a continuación con un trapo limpio para mejorar la adhesividad. La adhesividad óptima se consigue una vez pasadas 48 horas. No utilizar ningún túnel de lavado o similar antes de que hayan transcurrido estas 48 horas.

Instrucciones para el mantenimiento

Sellar cada 6 meses con pulimento incoloro.

Advertencia

Gasolina, soluciones para limpieza de los neumáticos y llantas y otras soluciones corrosivas pueden causar alteraciones en el color de la lámina. No limpiar directamente con un chorro de vapor.

I

Preparazione del montaggio

Lavare il veicolo. Rimuovere con dell'alcool o dello spirito i resti di olio, grass e lucido per carrozzeria dalle superfici da rivestire (non usare solventi idratanti). Effettuare l'applicazione dell'adesivo con mani pulite.

Mettere dell'acqua in una bottiglia spray e aggiungervi il fluido di applicazione (1 sacchetto ogni 5 L di acqua).

Disporre i pezzi del set di decorazioni su una base pulita insieme alle istruzioni di posa. Preparare gli utensili.

Montaggio

Spruzzare la soluzione di montaggio sulle superfici del veicolo da rivestire. Disporre i disegni del foglio adesivo con il lato adesivo rivolto verso l'alto e togliere il foglio protettivo dal lato dell'adesivo. Lavorare in 2 se i disegni sono grandi.

Posizionare in modo esatto il foglio sul veicolo. Se sono necessarie correzioni, spruzzare nuovamente il lato adesivo del foglio con la soluzione di montaggio. Fissare gli angoli, infine fare uscire l'acqua premendo con forza la racla dal centro verso l'esterno. Non deve restare acqua tra il foglio e la base.

Dopo 10-20 minuti distendere con la racla le piccole pieghe ai bordi.

Ca. 15 minuti dopo il montaggio spruzzare dell'acqua sulla pellicola di trasferimento e infine toglierla ad angolo piatto (180°)

Le piccole bollicine di aria e acqua spariscono da sole dopo ca. 36 ore. Quelle più grandi devono essere bucate con un ago e spremute infine con la racla.

Importante

Attenzione: non effettuare l'applicazione dell'adesivo sotto la luce diretta del sole! L'applicazione dell'adesivo può avvenire soltanto ad una temperatura ambiente di 20-25°C. Sfregare sul foglio un panno pulito (migliora l'aderenza). L'aderenza ottimale del foglio si raggiunge dopo ca. 48 ore; prima di tale tempo non usare impianti di autolavaggio.

Istruzioni di manutenzione

Ogni 6 mesi sigillare con lucido per carrozzeria.

Nota

La benzina, i detersivi per cerchi e pneumatici e altri prodotti aggressivi portano ad un cambiamento di colore della pellicola.

Non pulire con getti di vapore diretti.



S

Förberedelser

Tvätta fordonet. Rengör alla ytor där dekoren ska klistras fast med alkohol eller sprit så att de är fria från olje-, fett- och polityrrester (använd inte fettbildande lösningsmedel). Påklistring måaste ske med rena händer.

Håll vatten i en sprayflaska och tillsätt appliceringsvätska (1 påse för 5 liter vatten)

Placera dekorsatsens delar på rent underlag och lägg bruksanvisningen bredvid. Håll verktyg beredda.

Montering

Spruta monteringslösning på de ytor av fordonet där påklistring ska ske. Placera ut foliemotiven med den häftande ytan uppåt och dra av skyddspappret från den häftande ytan. Spruta omdelbart monteringslösning på den häftande ytan. Arbeta två och två vid stora motiv.

Placera folien noggrant på fordonet. Vid korrigerande arbeten ska du spruta monteringslösning igen på den häftande sidan av folien. Fäst på urklippen. Pressa slutligen ut vattnet med kraftiga drag från mitten och utåt med rakel. Der får inte finnas vattenrester kvar mellan folien och underlaget.

Släta ut små veck runt kanterna med rakel efter ca. 10-20 minutes väntetid.

Ca. 15 min. efter monteringen ska du spruta vatten över överföringspappret och sedan dra av det i rätt vinkel (180°)

Små luft- eller vattenbubblor försvinner av sig själva efter ca. 36 timmar. Större bubblor måste punkteras med en nål och sedan slätas ut med rakel.

Viktigt

Observera: Klista inte vid direkt solstrålning! Dekoren ska klistras fast endast när den omgivande temperaturen ligger mellan 20 °C och 25 °C. Gnid slutligen folien med en ren trasa (förbättrar vidhäftningsförmågan). Optimal vidhäftning hos folien uppnås efter ca 48 timmar. Tvätta inte fordonet under denna period.

Skötselanvisning

Behandla ytan var sjätte månad med färglös bilpolityr.

Observera

Bensin, rengöringsmedel för fälgar, putsmedel för däck och liknande aggressiva medel orsakar färgförändringar på folien.
Rengör ej direkt med ånginjektor.

CZ

Příprava

Umyjte vozidlo. Plochy, které se budou polevat, očistěte alkoholem nebo lihem od všech zbytků oleje, mazacích nebo leštících prostředků (nepoužívejte žádná žpeně masticí rozpouštědla). Lepte bezpodmínečně čistýma rukama.

Do lahve s rozprašovačem nalijte vodu a přimíchejte aplikační tekutinu (1 sáček na 5 L vody).

Jednotlivě části sady dekorů vyložte na čistý podklad a přiložte k tomu návod k položení. Připravte si nástroje.

Montáž

Plochu na vozidle, kterou chcete polepit, postříkejte montážním roztokem. Motivy na fóliích položte lepicí stranou nahoru a potom z ní stáhněte ochranný papír. Při tom je třeba lepicí stranu fólie ihned postříkat montážním roztokem. Velké motivy zpracovávejte ve dvou.

Fólii na vozidle přesně vyrovnejte. V případě potřeby korekce postříkejte lepicí stranu fólie znovu montážním roztokem. Zafixujte na výřezech. Následně silnými pohyby stěrky od středu směrem ven vytlačte vodu. Mezi fólií a podkladem nesmí zůstat žádná voda.

Počkejte 10-20 minut a poté znovu setřete stěrku malé přehyby na okraji.

Přibližně 15 minut po montáži postříkejte přenášecí papír vodou a následně ho pod plochým úhlem (180°) stáhněte.

Malé vzduchové resp. vodní bubliny zmizí samy po cca 36 hodinách. Větší bubliny je nutno propíchnout jehlou a následně vytlačit pomocí stěrky.

Důležité

Pozor: lepení neprovádějte na slunci! Polepy pokládejte pouze při okolní teplotě od 20°C do 25°C. Fólii nakonec přitlačte čistým hadříkem (zlepšuje přilnavost). Optimální přilnavosti fólie je dosaženo po cca 48 hodinách. Před uplynutím této doby nepoužívejte myčku apod.

Pokyny k péči

Každých 6 měsíců zapečete bezbarvou leštěnkou na karoserie.

Poznámka

Benzin, čisticí prostředky na ráfky, prostředky pro údržbu pneumatik a podobné agresivní prostředky vedou k barevným změnám filmu.
Nečistěte přímo vysokotlakým parním čističem.



GR

Προετοιμασία

Πλένετε το όχημα. Καθαρίστε με αλκοόλη ή οινόπνευμα τις επιφάνειες όπου θα τοποθετηθούν οι χαλκομανίες ώστε να μην υπάρχουν κατάλοιπα από έλαια, λίπη ή στιλβωτικό υλικό (μη χρησιμοποιήσετε λιπαρό διαλυτικό). Να κάνετε την τοποθέτηση μόνο με καθαρά χέρια.

Βάλτε νερό μέσα σε έναν ψεκαστήρα και προσθέστε το υγρό για την εφαρμογή (1 φακελάκι για 5 λίτρο νερό).

Βάλτε τις χαλκομανίες πάνω σε μια καθαρή βάση και δίπλα τους τις οδηγίες τοποθέτησης. Ετοιμάστε τα εργαλεία.

Τοποθέτηση

Ψεκάστε τις επιφάνειες του οχήματος με το διάλυμα για την τοποθέτηση των χαλκομανιών. Γυρίστε τα φύλλα με το σχέδιο ούτως ώστε η πλευρά που πρόκειται να κολλήσει πάνω στο όχημα να είναι προς τα πάνω και αφαιρέστε από πάνω της το προστατευτικό χαρτί. Παράλληλα ψεκάστε αμέσως με το διάλυμα την πλευρά που πρόκειται να κολλήσει. Για μεγάλα σχέδια χρειάζονται δύο άτομα.

Προσαρμόστε με ακρίβεια το φύλλο πάνω στο όχημα. Για να διορθώσετε κάτι πρέπει να ψεκάσετε ξανά με το διάλυμα την πλευρά που πρόκειται να κολλήσει. Σταθεροποιήστε τα τεμάχια. Στο τέλος εξάγετε το νερό πιέζοντας δυνατά με το ξέστρο από το κέντρο προς τα έξω. Δεν πρέπει να μείνει καθόλου νερό μεταξύ του φύλλου και της βάσης εφαρμογής.

Αφού περάσουν 10 με 20 λεπτά απομακρύνετε ξανά με το ξέστρο τις μικρές ζάρες στις άκρες.

Σε περίπου 15 λεπτά μετά την τοποθέτηση ψεκάστε το χαρτί μεταφοράς με νερό και έπειτα τραβήξτε το από γωνία 180°.

Οι μικρές φυσαλίδες με αέρα ή νερό εξαφανίζονται από μόνες τους μετά από περίπου 36 ώρες. Τρυπήσετε με μια καρφίτσα τις μεγαλύτερες φυσαλίδες και μετά πιέστε τις με το ξέστρο.

Σημαντικό

Προσοχή: Η τοποθέτηση των χαλκομανιών να μη γίνεται σε απευθείας έκθεση στον ήλιο! Η τοποθέτησή τους να γίνεται μόνο σε θερμοκρασία περιβάλλοντος από 20°C έως 25°C. Στο τέλος τρίψτε με ένα καθαρό πανί το φύλλο (για να κολλήσει καλύτερα). Μετά από 48 ώρες έχει επιτευχθεί η μέγιστη πρόσφυση. Πριν περάσει αυτό το διάστημα μην πάτε το αυτοκίνητο για πλύσιμο.

Οδηγίες φροντίδας:

Κάθε 6 μήνες περάστε με άχρωμο βερνίκι αυτοκινήτου.

Σημείωση

Η βενζίνη, το καθαριστικό για ζάντες, τα προϊόντα φροντίδας ελαστικών και άλλα διαβρωτικά προϊόντα προκαλούν αποχρωματισμούς του φιλμ.

Να μη χρησιμοποιείτε ατμοκαθαριστή.

N

Forberedelser

Vask kjøretøyet. Olje-, fett-, og poleringsrester må fjernes fra de overflatene som skal dekoreres. Bruk alkohol eller sprit til dette. (Ikke gjenfettende løsningsmidler) Høndene dine må være helt rene før du begynner.

Fyll opp en dusjeflaske med vann og bland inn det flytende klebestoffet (én pose til 5 liter vann).

Legg alle delene som tilhører dekoreringssettet, inklusive bruksanvisningen, på en ren undergrunn. Finn fram de nødvendige verktøyene.

Monteringen

Spray monteringsblanding på de delene av fartøyet som skal dekoreres. Legg foliene med limsiden opp, og dra av beskyttelsespapiret på denne siden. Deretter skal foliens limside med en gang sprayes med monteringsblandingen. Til store motiver må du få hjelp av noen.

Fest folien nøyaktig og rett på fartøyet. Hvis du trenger å rette opp en folie må den sprayes med monteringsblandingen en gang til. Fest de ytre kantene ekstra godt. Til slutt presser du ut vannet ved å dra rakelen kraftig fra midten og utover mot sidene flere ganger. Det må ikke bli igjen noe vann mellom folien og overflaten den er festet på.

Etter en ventetid på 10-20 minutter kan små "rynker" langs kanten fjernes med rakelen.

Beskyttelsespapiret på foliens overside sprayes med vann ca. 15 minutter etter monteringen, og dras deretter av med en flat vinkel (180°).

Små luft- og vannbobler forsvinner etter ca. 36 timer av seg selv. Større bobler må det stikkes hull på. Deretter glattes de ut med rakelen.

Viktig

Pass på: Ikke utfør dette arbeidet i direkte sollys! Klebingen bør kun gjennomføres med en omgivelsestemperatur på mellom 20 °C og 25 °C. Til slutt bør du gni over folien med en ren klut (for at den skal sitte bedre). Folien sitter optimalt etter ca. 48 timer. Ikke vask bilen i vaskeanlegg i løpet av denne tiden. Ikddöglöglöglök

Vedlikehold av folien

Bruk fargeløst bilpoleringsmiddel til å forsegle folien hver fjerde måned.

Tilleggsinformasjon

Bensin, rengjøringsmiddel for felger, middel til pleie av dekk og andre aggressive midler fører til at foliens farge forandrer seg.

Ikke rens direkte med en dampdrevet ejetektor.



DK

Forberedning

Vask køretøjet. Overfladerne, som skal beklæbes, rengøres med alkohol eller sprit for olie-, fedt- og politurrester (anvend ingen opløsningsmidler, som efterlader fedt). Beklæbning skal ske med renvaskede hænder.

Hæld vand i sprayflasken og tilæt applikationsvæske (1 pose til 5 liter vand).

Læg delene af stafferingssettets på en ren overflade sammen med montagevejledningen. Værktøj lægges parat.

Montage

Sprøjt montagevæsken på køretøjsoverflader, som skal beklæbes. Læg folien med limsiden opad og fjern beskyttelsespapiret. Sprøjt straks limsiden med montagevæsken. Til større motiver anbefales der at være mindst 2 personer til montagen.

Placer folien nøjagtigt på køretøjet. Er der for at rette på placeringen sprøjtes montagevæsken endnu engang på folie. Fastsæt folien efter udskæringerne. Skrab med stor kraft fra midten og ud. Der må ikke være vand mellem folie og underflade.

Enkelte små folder kan efterbehandles med skraberen efter 10-20 minutter.

Efter ca. 15 minutter sprøjtes vand på applikationstapen og derpå trækkes det af i en flad vinkel (180°)

Små luft- og vandbobler forsvinder efter ca. 36 timer af sig selv. Større bobler udlignes med en nål ved at prikke hul og derpå udjævnes boblerne med skraberen.

Vigtigt

Bemærk: Udsæt aldrig udsåret folie for direkte sollys! Klæbningen bør applikeres i en temperatur der ligger mellem 20°C til 25°C. For at opnå en optimal fæstning på emnet skræbes det igen. Den optimale fæstning af folien er opnået efter ca. 48 timer. Vask derfor ikke bilen og et vaskeanlæg indenfor 48 timer.

Plejeanvisning:

Forsegl med autopolitur hver 6. måned.

Bemærkning

Benzin, fælgerens, dækplejemiddel o.lign. aggressive midler medfører farveforandringer af filmen. Anvend ingen direkte rengøring med dampstråler.

FL

Valmistelu

Pese ajoneuvo. Puhdista pinta, johon aiot kiinnittää tarrat, alkoholilla, tai spriiillä kaikista öljy-, rasva- tai kiillokejäänteistä (älä käytä rasvaavia liuotinaineita). Tarroja kiinnitettäessä käsien on oltava ehdottoman puhtaat.

Laita vesi ruiskutuspulloon ja sekoita joukkon levitysneste (1 pussi 5 litraa vettä kohden).

Laita tarrakuvasetin osat puhtaalle alustalle ja pidä kiinnittämisohje lähelläsi Laita tarvittavat työkalut valmiiksi.

Kiinnitys

Ruiskuta pinnalle, jolle aiot kiinnittää tarrat, kiinnitysluosta. Laita tarrakelmu ajoneuvon pintaan niin, että tarrapuoli on ylöspäin, ja poista tarrapuolen suojapaperi. Tämän jälkeen ruiskuta välittömästi kiinnitysluosta tarrapuolelle. Jos kiinnitettävä kuvio on suurim suorita edellä mainttu toimenpide kahdesti.

Kelmun on oltava tiivisti ja suoraan ajoneuvon pintaa kohden. Jos haluat korjata, kiinnitystä, ruiskuta kelmun tarrapuoleen vielä kerran kiinnitysluosta, jotta voit korjata tiettyä kohtaa. Tämän jälkeen paina vesi pois voimakkein raapan vedoin keskeltä ulospäin. Kelmun ja pohjan väiin ei saa jäädä vettä.

Suorota pienten taitosten raappaus reunoissa vielä kertaalleen 10 - 20 minuutin kuluttua

Ruiskuta siirtopaperiin vettä n. 15 minuutin kuluttua kiinnittämistä ja sen jälkeen vedä pois loivassa kulmassa (180°)

Pienet ilma- ja vesikuplat häviävät n. 36 tunnin kuluttua itsestään. Suuremat kuplat on puhkaistava neulalla ja sen jälkeen painettava pois raapan avulla.

Tärkeää

Huom!: Älä suorita kiinnitystä suorassa auringonpaisteessa! Kiinnittämisen saa tehdä vain ympäristön lämpötilan olessa 20°C - 25°C. Hankaa kelmua lopuksi puhtaalla liinalla (tehostaa pitoa). Kelmun optimaalinen pito ssavutetaan n. 48 tunnin kuluttua. Tämän ajan aikana ajoneuvoa ei saa pestä.

Hoito-ohje

pintakäsittelle 6 kuukauden välein väritömällä autokiillokeella.

Humio

Bensiini, vanteidenpuhdistusaineen, renkaidenhoitoaineen ja muiden aggressiivisten aineiden käyttö aiheuttaa muutoksia kuvien väreissä.

Älä pese suoralla höyryruiskulla.



PL

Przygotowanie montażu

Umyć pojazd. Przy pomocy alkoholu lub spirytusu usunąć wszelkie ślady oleju, tłuszczu i politur z powierzchni, na której ma zostać umieszczona naklejka (nie stosować żadnych rozpuszczalników pozostawiających tłuste ślady). Montaż należy koniecznie wykonywać czystymi rękoma.

Wlać wodę do spryskiwacza i dodać płyn do aplikacji (1 torebka na 5 l wody).

Rozłożyć elementy zestawu dekoracyjnego na czystym podłożu i położyć obok instrukcję oklejania. Przygotować narzędzia.

Montaż

Spryskać roztworem do montażu miejsca, w których ma zostać przyklejona naklejka. Rozłożyć motywy z folii stroną z klejem do góry i ściągnąć papier ochronny ze strony pokrytej klejem. Następnie należy natychmiast spryskać roztworem do montażu stroną naklejki pokrytą klejem. Folie dużych rozmiarów należy przygotowywać w dwie osoby.

Dokładnie rozmieścić folię na pojeździe. W razie korekty ponownie spryskać roztworem do montażu stroną folii pokrytą klejem. Unieruchomić przy wycięciach. Następnie wyprowadzić wodę spod folii silnymi ruchami rąk od środka na zewnątrz. Woda znajdująca się między folią i podłożem musi zostać usunięta.

Odczekać 10-20 minut i ponownie wygładzić niewielkie marszczenia przy brzegach przy pomocy rąk.

Po ok. 15 minutach od zakończenia montażu spryskać papier nośny wodą i następnie oderwać go pod płaskim kątem (180°).

Niewielkie pęcherzyki powietrza lub wody znikają same po ok. 36 godzinach. Większe pęcherzyki należy nakłuć igłą i następnie wydusić przy pomocy rąk.

Ważna informacja

Uwaga: nie przeprowadzać montażu w nasłonecznionym miejscu! Montaż należy przeprowadzać tylko przy temperaturze otoczenia wynoszącej od 20°C do 25°C. Na koniec przetrzeć folię czystą ściereczką (czynność ta zwiększa przyczepność). Folia osiąga optymalną przyczepność po ok. 48 godzinach. Przed upływem tego czasu nie należy korzystać z myjni.

Pielęgnacja:

Co 6 miesięcy utrwalić folię przy pomocy bezbarwnej politur samochodowej.

Dodatkowe informacje

Benzyna, środki do czyszczenia felg, środki do pielęgnacji opon i inne agresywne środki prowadzą do zmian w kolorze powłoki. Proszę nie stosować bezpośrednio na folię urządzeń do czyszczenia parą.

RU

Подготовка

Вымыть автомобиль. Протереть поверхности, выбранные для нанесения декоративного оформления, спиртом, чтобы удалить остатки масел, смазок или политуры (не использовать смазывающие растворители). Наклеивание выполнять обязательно чистыми руками.

Залить воду в пульверизатор и добавить рабочую жидкость (1 пакетик на 5 л воды).

Выложить элементы декоративного набора на чистом основании и положить рядом инструкцию по укладке. Подготовить инструменты.

Монтаж

Поверхности автомобиля, выбранные для оклейки, обработать монтажным раствором из пульверизатора. Выложить декоративную плёнку клеевой стороной вверх и снять с неё защитную бумагу. При этом клеевую сторону плёнки немедленно обработать монтажным раствором из пульверизатора. Большие элементы обработать дважды.

Точно выровнять плёнку на автомобиле. При выполнении коррекций повторно обработать клеевую сторону плёнки монтажным раствором из пульверизатора. Зафиксировать на вырезях. Затем энергичными движениями скребка от центра к краям выдавить воду наружу. Между плёнкой и основанием не должно остаться воды.

Мелкие складки на краях повторно разгладить скребком примерно через 10-20 минут.

Примерно через 15 минут после монтажа обработать переводную бумагу водой из пульверизатора, после чего снять под тупым углом (180°).

Мелкие воздушные и водные пузыри исчезают сами примерно через 36 часов. Более крупные пузыри следует проткнуть иглой и аккуратно разгладить скребком.

Важно!

Внимание: не наклеивать под воздействием прямых солнечных лучей! Температура воздуха должна составлять 20°C - 25°C. Затем растереть плёнку чистой тканью (улучшает схватывание). Оптимальное схватывание плёнки достигается примерно через 48 часов. До истечения этого срока мойка автомобиля запрещена.

Инструкция по уходу:

Каждые 6 месяцев наносить бесцветный автомобильный лак.

Примечание

Применение бензина, очистителей обода, средств по уходу за шинами и других агрессивных средств приводит к изменению цвета плёнки.

Обработка пароструйным насосом запрещена.



SK

Príprava

Umývanie vozidla. Plochy, ktoré sa polepia, vyčistite alkoholom alebo liehom od všetkých zvyškov oleja, mastnoty alebo politúry (nepoužívajte žiadne odmasťujúce rozpúšťadla). Lepte len s čistými rukami. Vodu dajte do rozprašovača a primiešajte aplikačnú tekutinu (1 vrecko na 5 l vody).

Časti dekoratívnych setov rozložte na čistý podklad a priložte k nim návod na ukladanie. Pripravte si náradie.

Montáž

Plochy vozidla, ktoré sa polepia, postriekajte montážnym roztokom. Fólie s motívmi rozložte lepiacou stranou smerom hore a stiahnite ochranný papier z lepiacej strany. Pritom lepiacu stranu fólie okamžite postriekajte montážnym roztokom. Veľké motívy vykonávajúajte vo dvojici.

Fóliu na vozidlo presne vyrovnajte. Pri úpravách postriekajte lepiacu stranu fólie ešte raz montážnym roztokom. Na výrezoch zafixujte. Následne silnými ťahavými pohybmi od stredu smerom von vytlačajte vodu. Medzi fóliou a podkladom nesmie zostať žiadna voda.

Po uplynutí 10-20 minút ešte raz stiahnite drobné záhyby na krajoch. Prenášací papier cca. po 15 minútach po montáži postriekajte vodou a následne stiahnite v plochom uhle (180°).

Malé vzduchové, resp. vodné bublinky zmiznú po cca. 36 hodinách samé. Väčšie bubliny musia byť prepichneté ihlou a následne vytlačené stierkou.

Dôležité Pozor: nelepte pri silnom slnečnom žiarení! Lepenie vykonávajúajte len pri teplote okolia od 20 °C do 25 °C. Fóliu následne zotrite čistou handričkou (zlepší sa príľnavosť). Optimálna príľnavosť fólie sa dosiahne po cca. 48 hodinách. Pred uplynutím tejto doby nepoužívajte umývacie linky.

Návod na ošetrovanie:

Každých 6 mesiacov zakonzervujte bezfarebným leskom na karosériu

Poznámka

Benzín, čistič ráfikov, ošetrovací prostriedok na pneumatiky a iné agresívne prostriedky môžu viesť k zmene farby povlaku.

Prosím, žiadne priame čistenie pamým čističom.

RO

Pregătirea

Spălați mașina. Spălați suprafețele de lipit cu alcool sau spirt, îndepărtând mai ales resturile de uleiunsoare și substanțe de lustruit (nu folosiți solvenți unsuroși). Lipiți neapărat cu mâinile curate. Turnați apă într-o sticlă pulverizatoare și adăugați prin amestecare lichid de aplicare (1 punguliță la 5 l de apă).

Așezați elementele decorului pe o suprafață curată, așezând lângă ele și instrucțiunile de aplicare. Pregătirea sculelor. Aplicare Pulverizați soluția de aplicare pe suprafețele de lipit ale mașinii. Întoarceți folia cu motivul cu partea de lipit în sus și scoateți hârtia de protecție de pe partea de lipit. Imediat pulverizați partea de lipit a foliei cu soluție de aplicare. Preparați motivele mari câte două.

Ajustați exact folia pe mașină. Dacă este necesară corecția, atunci pulverizați din nou partea de lipit a foliei cu soluție de aplicare. Fixați la decupaje. Apoi, cu o racletă apăsată cu forță evacuați apa începând din mijloc către exterior. Nu poate să rămână apă între folie și suprafața de aplicare.

După 10-20 de minute de așteptare, niveleți cu racleta încă o dată cutele de pe margine.

După aproximativ 15 minute de la aplicare, pulverizați cu apă hârtia de aplicare și trageți-o jos (la un unghi de 180°). Micile bule de aer sau apă dispar de la sine după aproximativ 36 de ore. Bulele mari trebuie găurite cu un ac și apoi cu racleta presate în afară.

Important

Atenție: nu lipiți la radiație solară intensă! Lipirea trebuie să se facă doar la o temperatură ambientală de 20°C - 25°C. Apoi, frecați folia cu o cârpă curată (îmbunătățește adeziunea). Adeziunea optimă a foliei este atinsă după aproximativ 48 de ore. Nu folosiți instalații de spălat înainte de trecerea acestei perioade de timp.

Indicație privind îngrijirea:

la fiecare 6 luni aplicați lustru peste folie. Observație Benzina, substanțele de curățat jante sau pneuri, respectiv substanțele agresive duc la modificarea colorii peliculei. Vă rugăm, evitați curățarea directă cu jet de aburi.



PT

Preparação antes da Montagem

Lave a área de aplicação com shampoo para carros. Depois limpe a área de aplicação com álcool desnaturado para remover qualquer vestígios de cera ou de óleo da tinta. Não use qualquer produto ou detergente que deixe uma película gordurosa na tinta. Lave as mãos e mantenha-as limpas durante a aplicação. Encha o spray com água e depois adicione o líquido de aplicação (1 embalagem de concentrado para cada 5 l de água). Coloque a folha com as partes junto com as instruções de montagem e as ferramentas numa superfície limpa e sem pó

Montagem

Pulverize a área de aplicação com a mistura de aplicação. Estenda o desenho da folha adesiva com a face para baixo e remova a folha protetora da folha adesiva. Pulverize o lado autocolante enquanto retira a folha protetora. As partes maiores devem ser aplicadas com a ajuda de uma segunda pessoa. Posicione a folha adesiva na posição correta. Se for necessário reposicionar a folha adesiva, antes de tentar novamente, pulverize novamente as áreas de aplicação. Agora retire toda a água por debaixo da folha adesiva usando a espátula. Inicie sempre no centro da folha autocolante, passando a espátula até às margens da folha. Certifique-se que removeu toda a água. Pequenos vincos podem ser retirados com a espátula após o período de espera de 10 a 20 minutos. Após 15 minutos, pulverize a folha autocolante com água. Depois, remova a folha autocolante cuidadosamente num ângulo de 180°. As pequenas bolhas desaparecerão cerca de 36 horas mais tarde. Use uma agulha para furar as bolhas maiores. Depois, com uma espátula envolta num tecido de algodão macio, retire a água e o ar das bolhas.

Importante

Aviso: não aplicar ao sol. A temperatura ambiente deve estar entre os 20 °C e os 25 °C. Envolve um tecido macio à volta da espátula e passe na folha autocolante novamente. A folha autocolante necessita 48 horas para atingir a sua aderência máxima. Por isso não lave o carro antes do fim desse período de tempo.

Manutenção

Polir o autocolante a cada 6 meses usando um polimento de carro transparente normal. Lavar a superfície do autocolante apenas com shampoo para carro.

Nota

Os produtos agressivos como p.ex. o combustível, o líquido para os travões, etc. e descuro da manutenção irá causar que o autocolante se deteriore mais rapidamente. Não lavar as áreas de aplicação com um limpador de alta pressão (jato a vapor). Poderá causar danos ao autocolante.

BG

Подготовка преди поставяне

Измийте зоната на поставяне с шампоан за автомобили. След това почистете зоната на поставяне с денатуриран спирт, за да отстраните всички налели или маслени остатъци от боята. Не използвайте разтвор или почистващ препарат, който ще остави маслен филм върху боята. Измийте ръцете си и ги поддържайте чисти по време на поставянето. Напълнете пулверизатора с вода и след това добавете течността за нанасяне (1 плик концентрат е за 5 l вода). Поставете листа с детайлите заедно с инструкциите за монтаж и инструментите върху чиста повърхност без прах

Поставяне

Напръскайте зоната на прилагане с разтвора за прилагане. Поставете прехвърлящия слой обратно и отстранете подложката от него. Напръскайте страната с лепилото по време на тази процедура. Големите части трябва да се поставят с помощта на втори човек. Сега позиционирайте съответно и фолиото. Ако трябва да промените позицията на фолиото, напръскайте повърхностите на прилагане с разтвор и опитайте отново. Сега отстранете водата под фолиото, като използвате стъргалката. Винаги започвайте да изцеждате водата от средата към края на лентата за прилагане. Уверете се, че сте отстранили цялото количество вода. Малките гънки могат да се изгладят със стъргалката след 10 до 20 минути. След 15 минути напръскайте лентата за прилагане с вода. След това внимателно отстранете лентата за прилагане под ъгъл от 180°. Малките мехурчета ще изчезнат след около 36 часа. С помощта на игла пробийте големите мехури. След това с помощта на стъргалка, обвита в мека кърпа, изведете водата или въздуха от мехура.

Важно

Внимание: не поставяйте на слънце. Температурата в помещението трябва да е между 20°C и 25°C. Увийте мека кърпа около стъргалката и минете по прехвърлящия слой още веднъж. Необходими са 48 часа за максимално залепване на фолиото. Ето защо не мийте автомобила, преди това време да изтече.

Поддръжка

Полирайте фолиото на всеки 6 месеца с помощта на обикновен прозрачен лак за кола. Мийте повърхността на фолиото само с шампоан за автомобили.

Забележка

Агресивни разтвори, като петрол, спирачна течност и др., както и небрежната поддръжка ще доведат до бързо остаряване на фолиото. Не мийте зоните на прилагане с машина под високо налягане (парна струя). Това може да повреди фолиото.



SVN

Priprava pred nanosom

S šamponom za avtomobil očistite območje za nanos. Nato barvo na območju za nanos očistite z metilalkoholom, da odstranite morebitne ostanke voska ali masti. Ne uporabljajte raztopin ali detergentov, ki bi lahko pustili masten sloj na barvi. Umijte si roke. Vaše roke morajo biti med nanosom čiste.

Pršilko napolnite z vodo in ji dodajte tekočino za nanos (1 vrečka koncentrata zadostuje za 5 l vode).

Celovito nalepko, navodila za nanos in pripomočke položite na čisto in neprašno površino.

Nanos

Območja za nanos popršite z raztopino. Nalepko položite na območje za nanos s sprednjo stranjo navzdol in odstranite zaščitni sloj.

Popršite lepljivo stran. Pri nanosu večjih delov vam mora pomagati druga oseba.

Nalepko položite na ustrezno mesto. Če želite spremeniti njen položaj, morate pred ponovnim poskusom območje za nanos popršiti z raztopino. Sedaj z brisalcem za okna izrinite vodo, ki je ujeta pod folijo. Vodo vedno začnite izrivati na sredini, tako da se pomikate proti robovom nalepke. Prepričajte se, da ste odstranili vso vodo.

Po 10 do 20 minutah lahko z brisalcem za okna zgladite manjše gube.

Po 15 minutah popršite zaščitno folijo z vodo. Nato pod kotom 180° previdno odstranite zaščitno folijo.

Mehurčki bodo izginili po približno 36 urah.

Večje mehurčke prebodite z iglo. Nato ovijte brisalec za okna v mehko krpo in iz mehurčkov iztisnite vodo ali zrak.

Pomembno

Pozor: ne nanašajte na soncu. Sobna temperatura mora biti med 20 °C in 25 °C. Brisalec za okna ovijte v mehko krpo in še enkrat potegnite po nalepki. Nalepka doseže največji oprijem po 48 urah. Zato v tem času ne perite avtomobila.

Vzdrževanje

Nalepko zloščite vsakih šest mesecev z navadnim prozornim loščilom za avtomobile. Površino nalepke lahko čistite samo s šamponom za avtomobile.

Opomba

Agresivne raztopine, kot so bencin, zavorna tekočina ipd., ter neredno vzdrževanje lahko povzročijo prehitro staranje nalepke. Območja nanosa ne perite z visokotlačnim čistilcem (parni curek). To lahko poškoduje nalepko.

ICE

Undirbúningur fyrir Samsetningu

Þvöið svæðið sem borið var á með bílsjampói. Hreinsaðu síðan svæðið sem borið var á með metýleraðum spíra til að fjarlægja allt vax eða olíuleifar af málningunni. Ekki nota hvaða upplausn sem er eða þvottaefni sem mun skilja eftir olíukennda filmu á málningunni. Þvoðu hendurnar þínaroghaltu þeim hreinum á meðan notkun stendur. Fylltu úðabrusann með vatni og bættu svo við efnisvökvanum (1 poki af þykkni er fyrir 5 L af vatni). Leggðu skjalið með pörtunum saman við allar leiðbeinings og tól á hreint og ryklaust yfirborð

Samsetning

Úðaðu svæðið með borið skal á með efnisupplausninni Keppnislímmiðar snúa niður og fódriðskal vera fjarlæggt afþeim

Úðaðu límhliðina á meðan þessu stendur Stórir hlutar ættu að vera bornir á með aðstoð frá öðrum aðila.

Nú skaltu staðsetja filmuna eins og hún á að vera Ef þú verða að endurfæra filmuna, skaltu úða yfirborðið sem borið var á með upplausn áður en reynt er aftur. Skafðu nú vatnið undan filmunni með sköfunni. Alltaf byrja á að skafa vatnið úr miðjunni að endunum á límbandinu sem borið var á. Vertu viss um það þú hefur fjarlæggt allt vatnið.

Hægt er að slétta út litlar bungur með sköfunni eftir 10 til 20 mínútur.

Úðaðu límbandið sem borið er á 15 mínútum seinna með vatni. Fjarlægðu svo límbandið sem borið var á varlega í 180 gráðuhorni

Litlar loftbólur munu hverfa um 36 tímumseinna.

Notaðu nál til að gata stórar loftbólur. Taktu svo sköfu sem vafin er í mjúkum klút og skafaðu vatnið eða loftið út úr loftbólunni

Mikilvægt

Takið eftir: ekki setja á í sólarljósi Herbergishitinn ætti að vera á milli 20* C og 25° C. Vafðu mjúkum klút utan um sköfuna og farðu yfir flötinn aftur. Filman þarfnast 48 tímatil að náhámarks viðloðunsinni Þess vegna skaltu ekki þvo bílinn áður en þessirtímar hafa liðið

Viðhald

Þússaðu filmuna á 6 mánaða fresti með því að notavenjulegt og gegnsætt bílapúss. Þvöið yfirborðfilmunaraðeins með bílsjampói.

Athugasemd

Sterkar upplausnir þ.e. bensín, bremsuvökvi o.s.frv. og slæmt viðhald mun valdabí að filman verður fyrir búin. Ekki þvo svæðin sem borið hefur verið á með háþrýstidælu (steam jet). Þetta gæti ollið skemmdum á filmunni.



SER

Припрема пре монтаже

Operite površinu za nanošenje šamponom za automobile. Potom očistite površinu za nanošenje metil alkoholom da biste uklonili vosak ili masne ostatke boje. Ne koristite rastvore ili detergente koji ostavljaju masne tragove na boji. Operite ruke i pazite da ostanu čiste tokom nanošenja.

Napunite raspršivač vodom, a potom dodajte tečnost za nanošenje (1 kesica koncentrata na 5 l vode). Postavite list sa delovima zajedno sa uputstvima i alatima za montažu na čistu površinu bez prašine.

Montaža

Poprskajte rastvor za nanošenje na površinu za nanošenje. Postavite dekoraciju tako da je lepljiva strana okrenuta prema gore, a potom uklonite zaštitnu foliju.

Poprskajte lepljivu stranu tokom ove faze. Veće delove treba postaviti uz pomoć još jedne osobe.

Ako budete morali da popravite položaj filma, poprskajte površine za nanošenje rastvorom pre nego što opet namestite. Potom, uklonite vodu ispod filma pomoću strugača. Uvek krenite od sredine gurajući vodu prema ivici trake. Proverite da li ste uklonili svu vodu.

Manja ispuščenja možete omekšati strugačem nakon 10 do 20 minuta.

Poprskajte traku vodom 15 minuta kasnije. Potom uklonite pažljivo traku pod uglom od 180°.

Manji mehurići će nestati približno 36 sati kasnije.

Veće mehuriće uklonite tako što ćete ih probušiti iglom.

Potom strugač obavijte mekom tkaninom i izgurajte vodu i vazduh iz mehurića.

Važno

Pažnja: ne nanosite na suncu. Temperatura prostorije bi trebalo da bude između 20°C i 25°C. Stavite meku tkaninu oko strugača i pređite preko još jednom. Film će se u potpunosti zalepiti nakon 48 sati. Zato ne perite vozilo pre nego što prođe ovaj period.

Održavanje

Polirajte film svakih 6 meseci običnim prozirnim voskom za poliranje. Površinu filma perite samo šamponom za automobile.

Napomena

Agresivni rastvori tj. benzin, tečnost za kočnice itd. kao i zanemarivanje održavanja mogu prouzrokovati prebrzo habanje filma. Ne perite površine na kojima je film čistačem pod visokim pritiskom (paročistačem). Time možete oštetiti film.

URK

Підготовка перед монтажем

Очистьте область нанесення за допомогою автомобільного шампуню. Після цього очистьте область нанесення за допомогою денатурованого етилового спирту, щоб видалити маслянисті залишки із фарби. Забороняється використовувати розчини або мийні засоби, які залишають маслянисту плівку на фарбі. Вимийте руки й тримайте їх у чистоті під час нанесення. Наповніть пляшку для розпилення водою та додайте рідину для нанесення (1 пакет концентрату призначений на 5 л води). Покладіть лист з елементами разом з інструкціями з монтажу й інструментами на чисту поверхню, вільну від пилу.

Монтаж

Розпиліть розчин для нанесення на область нанесення. Покладіть перебивну картинку лицьовою стороною вниз і зніміть захисний шар із картинки. Розпиліть розчин для нанесення на клейку сторону під час цієї операції. Для того щоб наносити великі частини, потрібна допомога помічника. Тепер розмістіть плівку належним чином. Якщо вам потрібно змінити положення плівки, перед повторною спробою розпиліть на поверхню розчин для нанесення. Після цього видаліть воду з-під плівки за допомогою гумового валику або водозгону. Завжди починайте із середини та відводьте воду до краю стрічки для нанесення. Переконайтеся, що ви видалили всю воду. Невеликі складки можна згладити за допомогою валику або водозгону за 10–20 хвилин. За 15 хвилин після цього обприскайте водою стрічку для нанесення. Потім обережно видаліть стрічку для нанесення під кутом 180°. Маленькі бульбашки зникнуть приблизно за 36 годин. Використайте голку, щоб проколоти великі бульбашки. Потім візьміть водозгін, загорнути у м'яку тканину, і видавіть воду або повітря з бульбашки.

Важливо!

Увага: забороняється наносити під прямими сонячними променями. Температура в приміщенні повинна бути від 20 °C до 25 °C. Обмотайте м'яку тканину навколо водозгону й ще раз проведіть по картинці. Максимальної адгезії плівка набуває за 48 годин. Тому не рекомендується мити машину впродовж цього часу.

Обслуговування

Плівку слід полірувати кожні 6 місяців, використовуючи звичайну прозору автомобільну поліроль. Поверхню плівки слід мити тільки автомобільним шампунем.

Примітка

Агресивні розчини, такі як бензин, гальмівна рідина тощо, і нехтування вимогами щодо обслуговування можуть призвести до швидкого старіння плівки. Не використовуйте очищувач високого тиску (пароструминний очищувач) для очищення області нанесення. Це може призвести до пошкодження плівки.



LAT

Sagatavošanās pirms montāžas

Nomazgājiet uzklāšanas zonu ar automobiļu šampūnu. Pēc tam noīriet uzklāšanas zonu ar metilspirtu, lai no krāsas noņemtu jebkādas vaska vai eļļas paliekas. Nelietojiet šķīdumu vai mazgāšanas līdzekli, kas var uz krāsas atstāt eļļainu pārklājumu. Nomazgājiet rokas un turiet tās tīras uzklāšanas laikā.

Piepildiet izsmidzināšanas pudeli ar ūdeni un pēc tam pievienojiet uzklāšanas šķīdumu (1 maisiņš koncentrāta ir paredzēts 5 l ūdens).

Izklājiet loksni ar daļām kopā ar montāžas instrukcijām un instrumentiem uz tīras un no putekļiem brīvas virsmas.

Montāža

Izklājiet loksni ar daļām kopā ar montāžas instrukcijām un instrumentiem uz tīras un no putekļiem brīvas virsmas. Novietojiet uzlīmi ar aizmugures pusi uz augšu un noņemiet līmējamās puses aizsargpapīru.

Šīs darbības laikā apsmidziniet līmējošo pusi. Lielas uzlīmes jāuzklāj ar otra cilvēka palīdzību.

Precīzi uzklājiet uzlīmi uz automobiļa. Ja uzlīme ir jāpārvieto, tad pirms atkārtotas uzklāšanas mēģinājuma vēlreiz apsmidziniet līmējošo pusi. Izmantojiet rakeli, lai izspiestu zem uzlīmes esošo ūdeni. Vienmēr sāciet izspiest ūdeni no vidusdaļas virzienā uz uzklāšanas lentes malu. Pārliecinieties, ka esat izspiedis visu ūdeni.

Mazas krokas var izlīdzināt ar rakeli pēc 10–20 minūtēm. 15 minūtes vēlāk apsmidziniet uzklāšanas lenti ar ūdeni. Pēc tam uzmanīgi noņemiet uzklāšanas lenti 180° leņķī. Mazie burbulīši pazudīs pēc apmēram 36 stundām.

Izmantojiet adatu, lai pārdurotu lielos burbuļus. Pēc tam paņemiet rakeli, kas ietīts mīkstā drānā, un izspiediet no burbuļa ūdeni vai gaisu.

Svarīgi

Uzmanību! Neuzklājiet tiešos saules staros. Telpas temperatūrai jābūt no 20 °C līdz 25 °C. Pārklājiet rakeli ar mīkstu drānu un vēlreiz pārējiet pāri uzlīmei. Lai uzlīme sasniegtu savu maksimālo saķeri ar virsmu, tai nepieciešamas 48 stundas. Nemazgājiet automobili, kamēr nav pagājis šis laiks.

Apkope

Nopulējiet uzlīmi ik pēc 6 mēnešiem, izmantojot parasto bezkrāsas automobiļa pulēšanas līdzekli. Mazgājiet uzlīmes virsmu tikai ar automobiļu šampūnu.

Piezīme

Pakļaušana agresīviem šķīdumiem, piem., benzīnam, bremžu šķīdram utt., un apkopes instrukciju neievērošana paātrinās uzlīmes nodilšanu. Nemazgājiet uzklātās zonas ar augstspiediena tīrītāju (tvaika strūklu). Tas var radīt kaitējumu uzlīmei.

HR

Priprema prije primjene

Operite područje za nanošenje šamponom za automobile. Zatim očistite područje za nanošenje metiliranom alkoholom kako biste uklonili vosak ili ostatke ulja iz boje. Nemojte upotrebljavati nikakvo otapalo ili deterdžent koji ostavlja uljni film na boji. Operite ruke i redovito ih čistite tijekom primjene.

Napunite bocu sa sprejem vodom i zatim dodajte tekućinu za nanošenje (1 vrećica koncentrata je dovoljna za 5 l vode).

Postavite foliju s dijelovima zajedno s uputama za montažu i alatima na čistu i otprašenu površinu.

Primjena

Poprskajte područje za nanošenje otopinom za nanošenje. Položite traku za nanošenje licem prema dolje i uklonite podlogu.

Poprskajte ljepljivu stranu tijekom tog postupka. Veliki dijelovi trebaju se nanositi uz pomoć druge osobe. Sada postavite film na odgovarajući način. Ako morate premjestiti film, poprskajte površine za nanošenje otopinom prije ponovnog pokušaja. Sada istisnite vodu ispod filma pomoću naprave za sušenje. Uvijek počnite u sredini i istiskujte vodu prema rubovima trake za nanošenje. Provjerite jeste li uklonili svu vodu.

Male bore mogu se zagladiti napravom za sušenje nakon 10 do 20 minuta.

15 minuta kasnije poprskajte traku za nanošenje vodom. Zatim pažljivo uklonite traku za nanošenje pod kutom od 180°.

Mali mjehuri nestat će oko 36 sati kasnije.

Velike mjehure probušite iglom. Zatim napravom za sušenje omotanom mekom krpom istisnite vodu ili zrak iz mjehura.

Važno

Opres: nemojte nanositi po sunčanom vremenu. Sobna temperatura treba biti od 20° C do 25° C. Omotajte meku krpom oko naprave za sušenje i još jedanput prijedite preko trake za nanošenje. Maksimalno lijepljenje filma traje 48 sati. Zato nemojte prati automobil prije tog vremena.

Održavanje

Polirajte film svakih 6 mjeseci uobičajenim prozirnim lakom za poliranje automobila. Površinu filma perite samo šamponom za automobile.

Napomena

Agresivne otopine, odnosno benzin, kočione tekućine itd. nemarno održavanje prouzrokuju da će brzo starenje filma. Nemojte prati površine na koje je nanesen film čistačem pod visokim tlakom (parni uređaji). Time biste mogli oštetiti film.



LIT

Pasirengimas klijavimui

Nuplaukite klijuojamą vietą automobiliams skirtu šampūnu. Klijuojamą vietą nuvalykite metilo spiritu, kad nuo dažų pasišalintų bet kokie vaško ar riebalų likučiai. Nenaudokite jokio tirpiklio ar ploviklio, kuris ant dažų gali palikti riebią plėvelę. Prieš darbą nusiplaukite rankas ir klijavimo metu palaikykite jas švarias.

Į buteliuką su purkštuku įpilkite vandens ir supilkite klijavimo skystį (1 maišelis koncentrato skirtas 5 l vandens). Ant švaraus ir nedulkėto paviršiaus pasidėkite lapą su klijuojamomis dalimis, montavimo instrukcijas ir priemones.

Klijavimas

Klijavimo vietą apipurškite klijavimo tirpalu. Plėvelę uždėkite priekiu į apačią ir nuimkite nuo plėvelės dengiamąjį sluoksnį.

Nuėmę šį sluoksnį, lipniąją pusę apipurškite. Dideles detales reikėtų klijuoti dviese.

Dabar parinkite tinkamą plėvelės vietą. Jei plėvelės vietą reikia pataisyti, prieš tai klijavimo paviršių apipurškite tirpalu. Tada braukikliu išspauskite po plėvele esantį vandenį. Visada vandenį pradėkite braukti nuo vidurio link užklijuotos plėvelės krašto. Įsitikinkite, ar pašalinote visą vandenį.

Mažas raukšleles po 10–20 min. galima išlyginti braukikliu.

Po 15 min. užklijuotą juostą apipurškite vandeniu. Tada atsargiai pašalinkite užklijuotos juostos apsauginį paviršių lupdami jį 180° kampu.

Maži burbuliukai išnyks maždaug po 36 valandų.

Didelius burbuliukus pradurkite adata. Tada paimkite į minkštą šluostę įsuktą braukiklį ir iš burbuliuko išspauskite jame esantį vandenį ar orą.

Svarbu

Dėmesio! Neklijuokite saulės kaitroje. Aplinkos temperatūra turi būti nuo 20 °C iki 25 °C. Į minkštą šluostę įvyniokite braukiklį ir dar kartą perbraukite visą plėvelę. Turi praeiti 48 valandos, kad plėvelė iki galo priliptų. Kol šis laikas nepraėjo, automobilio neplaukite.

Priežiūra

Įprastu automobilio blizgikliu nupoliruokite lipdukus kas 6 mėnesius. Plėvelės paviršių plaukite tik automobilių šampūnu.

Pastaba

Nuo edrių medžiagų, pvz., benzino, stabdžių skysčio ir t. t., taip pat dėl prastos priežiūros plėvelė greitai susidėvės. Neplaukite užklijuotų vietų aukšto slėgio plovimo įranga. Tai gali sugadinti plėvelę.

EST

Ettevalmistus enne kokkupanekut.

Peske näidatud piirkond autošampooniga. Puhastage paigalduspiirkond metüülpiiritusega, et eemaldada värvilt vaha või õljäägid. Ärge kasutage lahust või puhastusvahendit, mis värvile õlise kihi jätab. Peske käed ja hoidke neid paigalduse ajal puhtana.

Täitke pihustus pudel veega ja lisage seejärel paigaldusvedelikku (1 kott kontsentraati on mõeldud 5 liitri vee kohta).

Asetage leht koos detailide ja paigaldusjuhiste ja tööriistadega puhtale ja tolmuvabale pinnale.

Kokkupanek

Pihustage paigalduspiirkonda paigalduslahusega. Asetage kile nii, et tagumine külg jääks ülespoole ja eemaldage kaitsepaber kile küljest.

Pihustage selle etapi ajal kleppinda. Suuri detaile tuleks paigaldada kahekesi.

Nüüd paigutage kile õigele kohale. Kui peate kilet ümber paigutama, pihustage paigalduspindu enne uuesti lahusega. Nüüd pigitage kile all olev vesi kaabitsa abil välja. Austage vee väljapigistamist alati keskelt paigaldusteibi serva suunas. Veelduge et olete kogu vee välja pigistanud.

Väiksemad voldid saab 10–20 minuti pärast välja siluda. Pihustage paigaldusteipi 15 minuti pärast veega. Seejärel eemaldage paigaldusteip ettevaatlikult 180° nurga all.

Mullikesed kaovad umbes 36 tunni pärast.

Suured mullid torgake nõelaga katki. Seejärel võtke pehme lapi sisse määsitud kaabitsa ja pigistage vesi või õhk mullist välja.

Tähtis

Ettevaatust: mitte paigaldada päikese käes. Ruumi temperatuur peab olema vahemikus 20 °C ja 25 °C. Mässige pehme pakk ümber kaabitsa ja hõõruge kilet veel kord. Kilel kulub maksimaalse nakkuvuse saavutamiseks 48 tundi. Seetõttu ärge peske autot enne selle aja möödumist.

Hooldus

Poleerige kilet iga 6 kuu järel tavalise läbipaistva autopleerimisvahendiga. Peske kile pinda ainult autošampooniga.

Märkus

Agressiivsed lahused nagu bensiin, pidurivedelik jne ja hoolduse hooletussejätmine kulutavad kilet kiiresti. Ärge peske paigalduspiirkondi survepesuriga (aurujoaga). See võib kilet kahjustada.



HU

Felhelyezés előtti előkészületek

Mossa le az alkalmazási területet autósamponnal. Ezután tisztítsa meg a megjelölt területet denaturált szesszel, hogy minden olajos/zsíros szennyeződés eltávolítsa a festékről. Ne használjon olyan oldatot vagy tisztítószeret, amely olajos bevonatot hagy a festéken. Mossa meg a kezét és felhelyezés közben kezeit végig tartsa tisztán. Töltse fel a permetező tartályt vízzel, majd adja hozzá a felhelyező folyadékot (1 tasak koncentrátum 5 liter vízhez elegendő). Helyezze a lapot és az alkatrészeket a felhelyezési útmutatóval és a szerszámokkal együtt egy tiszta, pormentes felületre.

Felhelyezés

Permetezze az elkészített oldatot az alkalmazási területre. A matricákat helyezze felvívó oldalukkal lefelé és távolítsa el a hordozó réteget róluk. A következő lépésben permetezze le a ragasztós oldalukat. Nagy területet kell lefűjni, így elkélhet egy segítő kéz is. Helyezze a matricákat a megfelelő helyre. Ha újra kell pozícionálnia matricát, az oldattal előtte permetezze le azt a felületet, ahová a matricát szeretné felhelyezni. Egy ablakleghúzó segítségével távolítsa el a matrica alá szorult vizet. A művelet mindig középről kezdje és haladjon a szélek irányába. Ügyeljen arra, hogy az összes vizet kiszorítsa a matrica alól. 10-20 perc után az apró felhajlásokat is kisimíthatja az ablakleghúzóval. 15 perccel később permetezze le a felvívó réteget vízzel. Ezután óvatosan távolítsa el a felvívó réteget 180°-os szögben. A kisebb buborékok 36 órán belül eltűnnek. A nagyobb légbuborékokat egy tű segítségével lyukassza ki. Ezután tekerjen az ablakleghúzóra egy puha rongyot és ennek segítségével szorítsa ki a vizet vagy levegőt a buborékból.

Fontos tudnivaló

Figyelem: ne használja napon. A szobahőmérsékletnek 20-25 °C-nak kell lennie. Csavarjon egy puha rongyot az ablakleghúzóra és húzza át a matricával bevont felvívó felületen még egyszer. A matrica 48 óra alatt éri el a maximális tapadást. Ez idő alatt semmiképp se mossa le az autóját.

Karbantartás

Félévente tisztítsa le a matricákat hagyományos áttetsző autófényezővel. A matricával bevont felületet kizárólag autósamponnal mossa le.

Megjegyzés

A roncsoló oldatok pl. benzin, fékfolyadék, stb. és a karbantartási műveletek elmulasztása a matricák gyorsabb öregedéséhez vezetnek. Ne mossa le a matricával bevont felületet nagynyomású tisztítóval (vízsugárral). Ezzel kárt tehet a matricákban.