

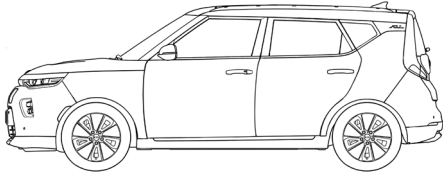

Kia Soul (SK)



www.mobisparts.eu



J2200ADE01BL

J2200ADE01BU

J2200ADE01RD

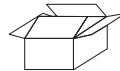
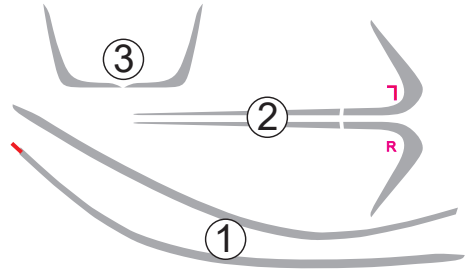

 P 7 / 17



 P 2-6 / 17



Fig 1 - 6

 1.0hr



D	Beachten Sie bitte, dass bei Schäden in Folge unsachgemäßen Einbaus sämtliche Garantieansprüche erlöschen.	Das Recht zu Änderungen an Inhalt von Montagesatz und Einbauanleitung ohne Vorankündigung bleibt vorbehalten. Lesen Sie vor dem Einbau diese Anleitung sorgfältig durch.
F	Nous tenons à insister tout particulièrement sur le fait que si ce produit n'est pas correctement assemblé par un technicien compétent, aucun droit de compensation ne sera recevable en cas de dommages, notamment les droits en vertu de la loi concernant la responsabilité à l'égard des produits.	Le contenu de ce produit, ainsi que des guides de montage qui les accompagnent est sujet à modifications sans préavis; lisez attentivement ces instructions avant de procéder à l'installation.
NL	De installatie moet worden uitgevoerd door een erkende, competente installateur. Incorrecte montage kan leiden tot het vervallen van elk recht op schadecompensatie, met name die met betrekking tot product aansprakelijkheid.	De inhoud van deze kits en de installatiehandleidingen kunnen worden gewijzigd zonder kennisgeving. Zorg er voor, dat u deze instructies hebt gelezen en volledig begrijpt voordat u met de installatie begint.
GB	We expressly point out that assembly not carried out properly by a competent installer will result in cancellation of any right to damage compensation, in particular those arising by virtue of the product liability act.	Contents of these kits and their fitting manuals are subject to alteration without notice, please ensure that these instructions are read and fully understood before commencing installation.
E	Una vez más, hacemos hincapié en el hecho de que si este producto no es instalado correctamente por un técnico cualificado, se anulará cualquier derecho de compensación por posibles daños, especialmente los relativos a la legislación vigente sobre este tipo de productos.	El contenido de los kits y sus correspondientes manuales de montaje están sujetos a posibles modificaciones sin previo aviso. Es importante que lea con atención todas las instrucciones y que las entienda perfectamente antes de iniciar la instalación.
I	Vi informiamo che, in caso di installazione scorretta e/o non eseguita da un installatore competente, il Cliente perderà ogni diritto a un eventuale rimborso danni e, specificamente, ogni diritto previsto dalle leggi sulla responsabilità di prodotto.	I contenuti di questi kit e i relativi manuali di installazione sono soggetti a modifica senza preavviso. Si raccomanda di leggere attentamente e integralmente tali istruzioni e di sincerarsi di averle comprese prima di procedere all'installazione.
S	Vi meddelar att montering, som inte görs fackmannamässigt, kommer att häva rätten till kompensation för skador, speciellt rättigheter enligt lagen om produktansvar.	Innehållet i dessa satser och deras bruksanvisningar kan komma att ändras utan förvarning. Vänligen läs dessa anvisningar nogga innan du påbörjar monteringen.
CZ	Upozorňujeme, že instalace provedená nesprávně nebo nekompetentní osobou, ruší veškerá práva na kompenzaci škod, obzvláště teh způsobených poruchou produktu.	Obsah těchto sad a návody na jejich montáž podléhají změnám bez předchozího upozornění. Prosím, ujistěte se, že jste si pokyny před instalací přečetly a dostatečně jim rozumíte.
DK	Det skal understreges, at montering, der udføres af en ikke-kvalificeret montør, medfører bortfald af enhver ret til erstatning særligt i forbindelse med erstatningskrav, der måtte opstå i kraft af loven om produktansvar.	Sættenes indhold og monteringsvejledninger kan ændres uden varsel, og vejledningerne skal derfor læses og forstås, før monteringen påbegyndes.
FIN	Jos asennuksen suorittaa joku muu kuin pätevä ammattilainen, tämä kumoo asiakkään oikeuden vahingonkorvauksiin, erityisesti sellaisiin, jotka perustuvat tuotevastuulakiin.	Kiinnitysarjan sisältöä ja asennusohjeita voidaan muuttaa siitä etukäteen ilmoittamatta. Näihin ohjeisiin tulee perehtyä huolellisesti ennen asennuksen aloittamista.
GR	Θα πρέπει να τονιστεί ότι συναρμολόγηση που δεν πραγματοποιείται σωστά και από ειδικευμένο εγκαταστάτη οδηγεί σε ακύρωση των όποιων δικαιωμάτων αποζημίωσης έναντι ζημιών και ιδίτερα αυτών που προκύπτουν σύμφωνα με το νόμο περί ευθύνης προϊόντος.	Τα περιεχόμενα αυτών των kit και τα εγχειρίδια τοποθέτησης υπόκεινται σε αλλαγές χωρίς προειδοποίηση. Βεβαιωθείτε ότι οι οδηγίες αυτές έχουν διαβαστεί και έχουν γίνει απολύτως κατανοητές προτού ξεκινήσετε την εγκατάσταση.
N	Vi bemerker at montasje som ikke utføres korrekt, av en kompetent installatør, vil resultere i annullering av all rett til erstatning for enhver skade, spesielt de som oppstår av arten produktansvar.	Innholdene i disse sett og deres monteringsanvisninger kan endres uten forvarsel. Vennligst påse at disse instruksjonene leses grundig og er forstått innen installasjonen startes.
PL	Pragniemy wyraźnie podkreślić, że nieprawidłowy montaż przeprowadzony przez niekompetentne osoby będzie podstawą rezygnacji z ewentualnego prawa do odszkodowania, w szczególności wynikających z mocy ustawy o odpowiedzialności za produkt.	Zawartość opisywanych zestawów i instrukcje ich montażu mogą ulec zmianie bez uprzedzenia; przed rozpoczęciem instalacji należy zapoznać się z instrukcjami i upewnić się, że zostały w pełni zrozumiałe.
RUS	Обратите внимание, что при повреждениях, возникших в результате неправильного монтажа, истекают все виды гарантии, в частности, касающиеся закона, регулирующего ответственность за качество продукции.	Производитель сохраняет за собой право на изменение содержания монтажного комплекта и инструкции по установке без предварительного уведомления. Внимательно прочитайте инструкцию перед началом установки.
SK	Upozorňujeme, že inštalácia vykonaná nesprávne alebo nekompetentnou osobou, ruší všetky práva na kompenzáciu škôd, obzvlášť tých spôsobených poruchou produktu.	Obsah týchto sad a návody na ich montáž podliehajú zmenám bez predchádzajúceho upozornenia. Prosím, uistite sa, že ste si pokyny pred inštaláciou prečítali a dostatočne ste im porozumeli.
RO	Vă atragem atenția că montajul efectuat incorect sau de către personal neautorizat duce la anularea oricărei drept de compensare a eventualelor daune produse utilizatorului.	Conținutul acestor pachete precum și al instrucțiunilor de montaj pot fi modificate fără preaviz. Vă rugăm să vă asigurați că aceste instrucțiuni sunt citite și înțelese înainte de a începe instalarea.



EXP/Expiration date:

Best before:

Use by:



≥ 20° - 25°C

≥ 68° - 77°F

D	Dieses Produkt beinhaltet Befestigungsmaterialien mit einem Verfallsdatum. Dieses Produkt nicht installieren wenn eines oder mehrere Verfallsdaten überschritten sind.	Die Temperatur von Fahrzeug und Werkstatt soll zwischen 20° und 25° C liegen.
F	Ce produit contient du matériel de fixation avec une date d'expiration. Ne pas installer ce produit si une ou plusieurs dates d'expiration sont périmé.	Le véhicule et l'atelier doivent avoir une température comprise entre 20° et 25° C.
NL	Dit product bevat bevestigingsmateriaal met een houdbaarheidsdatum. Installeer het product niet als één of meer data zijn overschreden.	Zowel voertuig als werkplaats moeten een temperatuur hebben tussen 20° en 25° C.
GB	This product contains fixation material with an expiration date. Do not install this product if one or more expiration dates have been passed.	Both the vehicle and the workshop are required to have a temperature between 68° and 77° F.
E	Este producto contiene material adhesivo con fecha de caducidad. No instalarlo si esta fecha de caducidad ha sido rebasada.	Mantener el vehículo y el area de trabajo en un rango de temperaturas entre 20° y 25° C.
I	Questo prodotto contiene materiale di fissaggio con una data di scadenza. Non installare il prodotto se la data è già scaduta.	Sia il veicolo che l'officina dovranno avere una temperatura compresa tra 20° e 25° C.
S	Produkten innehåller fixeringsmaterial med utgångsdatum. Installera ej produkt om ett eller flera utgångsdatum har passerat.	Både fordonet samt verkstaden skall hålla en temperatur mellan 20°-25° C.
CZ	Tento přípravek obsahuje instalační materiál s limitovanou použitelností. Neinstalujte proto tento produkt, pokud bude jeden či více prostředků po datu maximální použitelnosti.	Vozidlo i dílna by při instalaci měli být temperovány mezi 20° až 25° C.
DK	Dette produkt indeholder materialer med en udløbsdato. Installer ikke dette produkt hvis en eller flere udløbsdatoer er passeret.	Både bilen og værkstedet skal under hele arbejdet have en temperatur i mellem 20° og 25° grader C.
FIN	Tämä tuote sisältää voimakasta liimaa, jonka viimeinen käyttöpvm on määritelty. Tuotetta ei tule käyttää tämän päivämäärän umpeuduttua.	Toimenpiteen aikana tulee sekä ajoneuvon että asennustilan lämpötilan olla 20 ja 25 C asteen välillä.
GR	Αυτό το προϊόν περιέχει υλικά στερέωσης με ημερομηνία λήξης. Μην τοποθετείτε αυτό το προϊόν, εάν ένα ή περισσότερα υλικά έχουν λήξει.	Τόσο το όχημα όσο και το συνεργείο θα πρέπει να έχουν θερμοκρασία μεταξύ 20° και 25° C.
N	Dette produktet inneholder feste/limmaterialer med en utløpsdato. Ikke installer dette produktet hvis en eller flere utløpsdatoer er bestått.	Både kjøretøyet og verkstedet er nødvendig for å ha en temperatur mellom 20° og 25° C.
PL	Ten produkt zawiera utwalacze, które mają wyznaczoną datę przydatności. Nie stosuj produktu po dacie przydatności.	Temperatura nadwozia samochodu, jak i temperatura powietrza w warsztacie, muszą się mieścić w zakresie 20-25 C.
RUS	Продукт содержит материалы для крепления, имеющие срок годности. Не устанавливайте продукт, если превышен один или более срок годности.	Температура автомобиля и помещения должна быть от 20° до 25° C.
SK	Tento produkt obsahuje inštalačný materiál s obmedzenou dobou spotreby. Neinštalujte tento produkt pokiaľ jeden, alebo viac z týchto dátumov už je po dátumu spotreby.	Vozidlo, taktiež aj dielna, by mali mať teplotu od 20° do 25° C.
RO	Acest produs conține materiale pentru fixare cu termen de valabilitate. Nu instalați acest produs dacă unul sau mai multe termene de valabilitate au fost depășite.	Temperatura din atelier și temperatura vehiculului trebuie să se încadreze între 20° și 25° C.



D	Bitte Hände waschen und während der Installation sauber halten.	Vorbereiten des Reinigungsmittels/Montagelösungs durch Mischen der beigefügten Seife mit Wasser nach angeben Mischungsverhältnis.
F	Lavez vos mains et les garder propres pendant toute l'installation.	Préparer Nettoyage- mélange et l'application par mélange le savon inclus avec de l'eau selon les proportion indiqué.
NL	Was uw handen en houd ze schoon gedurende de montage.	Bereid reinigings- en montage mengsel voor door het bijgevoegde afwasmiddel met water te mengen volgens de aangegeven verhoudingen.
GB	Wash your hands and keep them clean during the application.	Prepare cleaning- and application mixture by mixing the included soap with water according to the indicated ratio.
E	Lavar las manos y mantenerlas limpias durante la aplicacion.	Preparar las mezclas de limpieza y aplicación mezclando el jabón con agua en las proporciones indicadas.
I	Lavare le mani e mantenerle pulite durante l'applicazione.	Preparare la miscela per la pulizia mescolando con acqua il sapone incluso secondo il dosaggio indicato.
S	Tvätta händerna och håll dem rena under appliceringen.	Förbered rengörings- och appliceringsmixen genom att blanda inkluderad tvål med vatten enligt föreskriven ratio.
CZ	Umyjte si ruce a udržujte je čisté v průběhu montáže.	Připravte si čističí a aplikační prostředek namícháním přiloženého mýdla s vodou v uvedeném poměru.
DK	Vask dine hænder og hold dem rene igennem hele applikationsprocessen.	Forbered rens- og applikationsvæsken ved, at blande den inkluderede sæbe med vand, i det blandsforhold, som er indikeret.
FIN	Pese kätesi ja pidä ne puhtaana koko asennuksen ajan.	Valmistaudu puhdistus- ja asennustöidenpiteisiin sekoittamalla pakkauksen mukana tuleva puhdistusaine veteen oikeassa suhteessa.
GR	Πλύνετε τα χέρια σας και κρατήστε τα καθαρά σε όλη την διάρκεια της διαδικασίας.	Προετοιμάστε τον καθαρισμό και το μίγμα εφαρμογής, αναμιγνύοντας το παρεχόμενο σαπούνι με νερό, στην αναλογία που αναγράφεται.
N	Vask hendene og holde dem rene.	Forbered rengjøringsblandingen ved å blande den medfølgende såpen med vann i henhold til det angitte forholdet.
PL	Umyj ręce i utrzytuj w czystości podczas aplikacji.	Przygotuj miksturę czyszczącą, mieszając załączone mydło z wodą, we wskazanych proporcjach.
RUS	Вымойте руки и содержите их в чистоте во время нанесения продукта.	Подготовьте смесь для очистки и нанесения, смешав входящее в набор мыло с водой согласно обозначенной пропорции.
SK	Umyte si ruky a udržiavajte si ich čisté počas aplikácie.	Připravte čistiacu a aplikačnú zmes pomocou zmiešania priloženého mýdla z vodou podľa poskytnutého pomeru.
RO	Spălați-vă pe mâini înainte de începerea aplicării și păstrați-le curate pe toata durata aplicării.	Preparați soluția pentru curățare/aplicare prin mixarea detergentului furnizat cu apă, respectând proporțiile indicate.



48hr

D	Den angegebenen Bereich mit dem Reinigungsmittel säubern und entfetten.	Den angegebenen Bereich reichlich mit dem Reinigungsmittel/Montagelösung besprühen.	Keine Fahrzeugwäsche bis zu 48 Stunden nach dem Einbau (Waschanlage oder Handwäsche).
F	Nettoyer et dégraisser la zone indiquée avec le mélange nettoyage- et d'application.	Généreusement appliquer le mélange nettoyage- et d'application sur la zone indiquée.	Pas de lavage de voiture dans les premières 48 heures après l'installation, pas à la machine ou à la main.
NL	Reinig en ontvet de gemarkeerde oppervlakte met het reinigungs- en montage mengsel.	Besproei de gemarkeerde oppervlakte rijkelijk met het reinigungs- en montage mengsel.	De eerste 48 uur na montage het voertuig niet wassen, niet in de wasstraat en niet met de hand.
GB	Clean and degrease the indicated area with the cleaning- and application mixture.	Richly apply the cleaning- and application mixture on the indicated area.	No car wash within the first 48 hours after installation, neither by machine, nor by hand.
E	Limpiar y desengrasar el area indicada con la mezcla limpiadora.	Aplicar abundantemente la mezcla limpiadora y de aplicación en el area indicada.	No lavar el coche en las primeras 48 horas después de la instalación, ni a mano ni con maquina de lavar.
I	Pulire e sgrassare la zona indicata con la specifica miscela per la pulizia.	Applicare abbondamente la specifica miscela per la pulizia sulla zona indicata.	Non lavare l'auto per le prime 48 ore dopo la posa, né con i rulli, né a mano.
S	Rengör området och ta bort oljiga rester med rengörings- och appliceringsmixen.	Applicera rengörings- och appliceringsmixen rikligt på området i fråga.	Tvätta ej bilen inom de första 48 timmarna efter applicering, varken i biltvätt eller för hand.
CZ	Vyčistěte a odmastěte uvedená místa namíchaným čisticím a aplikačním prostředkem.	Bohatě použijte namíchaný čisticí a aplikační prostředek na uvedená místa.	Do 48 hodin po aplikaci nemýjte vůz strojevě ani ručně.
DK	Vask og affedt det indikerede område med applikationsvæsken.	Påfør rigeligt med applikationsvæske på det indikerede område.	Bilen må ikke vaskes de første 48 timer efter applikation. Dette gælder både maskin- og håndvask.
FIN	Puhdista ja poista kaikki rasva asennuspinnalta mukana tulevalta puhdistusaineella.	Käytä runsaasti puhdistusainetta pinnan puhdistukseen.	Autoa ei saa pestä käsin tai koneellisesti 48 tuntin asennuksen jälkeen.
GR	Καθαρίστε και απολιπάνετε την συγκεκριμένη περιοχή με το μίγμα καθαρισμού και εφαρμογής.	Ρίξτε αρκετή ποσότητα από το μίγμα καθαρισμού και εφαρμογής στην συγκεκριμένη περιοχή.	Μην πλύνετε το όχημα σε λιγότερο από 48 ώρες από την τοποθέτηση, ούτε μηχανικά αλλά ούτε και με το χέρι.
N	Rengjør og avfett angitt område med rengjøringsblandingen.	Påfør rikelig med rengjøringsblandingen på det angitte området.	Ikke vask bilen i løpet av de første 48 timer etter installasjon, verken med maskin eller for hånd.
PL	Oczyść i odtłuszcz wskazane miejsca używając przygotowanej mikstury czyszczącej.	Obficie nałóż miksturę czyszczącą na wskazane miejsca.	Nie myj samochodu ręcznie, ani maszynowo, w ciągu pierwszych 48 godzin po aplikacji.
RUS	Протрите и обезжирьте обозначенную область с помощью смеси для очистки и нанесения.	Обильно нанесите очищающую смесь на обозначенную область.	Противопоказана как механическая, так и ручная мойка машины в течение 48 часов после установки продукта.
SK	Vyčistite a odmastnite uvedené miesta s čističnou a aplikačnou zmesou.	Bohate naneste namiešanú čističu a aplikačnú zmes na vyznačenú plochu.	Žiadne umývanie po dobu 48 hodín po inštalácii, ručne či strojom.
RO	Curățați și degresați zona indicată cu soluția pentru curățare/aplicare.	Aplicați din abundență soluția pentru curățare/aplicare pe suprafețele indicate.	După aplicare nu spălați autovehiculul în următoarele 48 de ore, nici la spălătorie automată, nici la spălătorie manuală.



D	Der Dekorsatz ist alle 6 Monate mit einer transparenten Fahrzeugpolitur zu polieren.	Kontakt mit korrosiven und aggressiven Substanzen vermeiden: Säurehaltige oder laugenhaltige / alkalische Produkte.	Zur Reinigung des Dekorsatzes darf kein Hochdruckreiniger benutzt werden, da dies zu Beschädigung des Dekorsatzes führen kann.
F	Appliqué une cire sur les décor tous les 6 mois en utilisant une cire pour voiture transparente.	Éviter tout contact avec des substances corrosives comme acides, substances alcalines ou décolorants.	Ne pas utiliser un nettoyeur haute pression (jet de vapeur) pour nettoyer la zone avec les décor, car cela peut conduire à des dégâts au décor.
NL	Elke 6 maanden de decoratie verzegelen met kleurloze lakverzegeling.	Voorkom contact met bijtende en andere aggressive stoffen, zoals zuren, alkalische substanties en bleekmiddel.	Voor de reiniging van de decoratie geen hogedruk reiniger gebruiken. Dit kan leiden tot schade aan de decoratie.
GB	Polish the decals every 6 months using a normal transparent car polish.	Avoid contact with corrosive or aggressive substances: Acid or alkaline products.	Do not use a high pressure cleaner (steam jet) to clean the area with the decals because this may lead to damage of the decals.
E	Pulir los adhesivos cada 6 meses usando pulimento transparente especial de coches.	Evitar el contacto con sustancias corrosivas y agresivas, por ejemplo materiales ácidos, sustancias alcalinas y lejía.	No utilizar lanzas limpiadoras de alta presión para limpiar el area de los adhesivos ya que se pueden producir daños en los mismos.
I	Pulire le decalcomanie ogni 6 mesi con uno smalto auto trasparente.	Evitare il contatto con sostanze corrosive e aggressive, per esempio materiali acidi, sostanze alcaline e candeggina.	Non utilizzare un pulitore ad alta pressione (getto di vapore) per pulire l'area delle decalcomanie perché questo può portare danni alle stesse.
S	Polera dekalerna var 6:e månad med ett transparent poleringsmedel.	Undvik kontakt med frätande och farliga ämnen t.ex. syror, alkaliska ämnen och blekmedel.	Använd ej höghtrycksvått för att rengöra dekalområdet då detta kan leda till skada på dekalerna.
CZ	Pro leštění fólie používejte každých 6 měsíců transparentní auto leštěnkou.	Vyhýněte se kontaktu s korozivními a agresivními látkami, jakou jsou například kyseliny, alkalické látky a bělidla.	Nepoužívejte vysokotlaké čističe (parní) pro čištění okolí fólií, protože by to mohlo způsobit jejich poškození.
DK	Polér stafferingerne hver 6. måned med en transparent autopolish.	Undgå kontakt med korroderende og aggressive substanser, som eksempelvis syrer, baser og blegemidler.	Brug ikke en højtryksrensere til rengøring af pområderne med stafferinger påført, da dette kan skade stafferingerne.
FIN	Kiillota asennettavat osat kuuden kuukauden välein autovahalla.	Vältä kontaktia syövyttävien tai aggressiivisten aineiden kanssa, esimerkiksi hapot, emäkset ja valkaisuaineet.	Älä käytä paine- tai höyrypesuria puhdistaussasi nyt asennettavia osia. Se saattaa vaurioittaa ja/tai irrottaa osat liimauksestaan.
GR	Γυαλίστε τα αυτοκόλλητα κάθε 6 μήνες, χρησιμοποιώντας ένα διάφανο γυαλιστικό αυτοκινήτου.	Αποφύγετε την επαφή με διαβρωτικές ουσίες καθώς και ουσίες που μπορούν να προκαλέσουν αλλοίωση, όπως οξέα, αλκαλικές ουσίες και χλωρίνη.	Μην χρησιμοποιείτε πιεστικό για να καθαρίσετε τις περιοχές με αυτοκόλλητα καθώς αυτό μπορεί να τους προκαλέσει ζημιά.
N	Polér dekaler hver 6. måned ved hjælp av en gjenomsiktig bilpolish.	Unngå å komme i kontakt med sterke kjemikalier.	Ikke bruk høytrykksspyler for å vaske området med tilbehøret, fordi dette kan føre til skader på dekalerne.
PL	Naklejki poleruj co 6 miesięcy używając przezroczystej pasty do polerowania samochodów.	Unikaj kontaktu z substancjami żrącymi i chemicznie agresywnymi, takimi jak: kwasy, substancje zasadowe, wybielacze	Do mycia miejsc z naklejkami nie używaj urządzeń wysokociśnieniowych, ani mocnego strumienia wody, ani pary. To może spowodować zniszczenie naklejek.
RUS	Протрите декали каждые 6 месяцев прозрачным полиролем.	Избегайте контакта с коррозионными и агрессивными веществами, например, с кислотами, щелочами и хлором.	Не используйте очистители высокого давления (инжекторы) для очистки области с декалями, т.к. это может привести к повреждению последних.
SK	Leštite fólie každých 6 mesiacov pomocou transparentného lesku.	Vyhňte sa kontaktu s korozívnymi a agresívnymi látkami, ako napríklad kyseliny, alkalické látky a bielidlá.	Nepoužívajte vysokotlakový čistič (parný) na čistenie okolia fólií, pretože by to mohlo viesť k ich poškodeniu.
RO	Lustruiți piesele autocolante la fiecare șase luni, utilizând o soluție transparentă pentru lustruire.	Se va evita contactul cu substanțe care pot genera coroziune, de exemplu acizi, substanțe alcaline sau inhibitori.	Pentru curățarea zonelor cu piese autocolante aplicate, nu utilizați aparate de curățat cu presiune mare (apă sau abur), deoarece pot conduce la deteriorarea acestora.

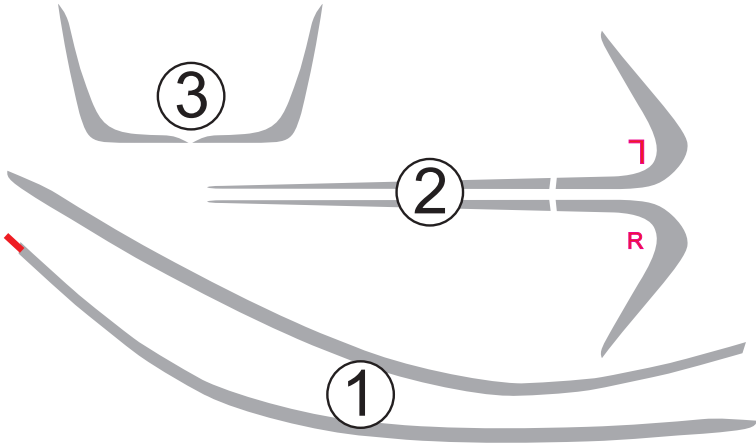
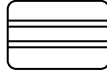
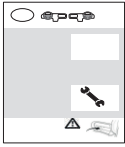

+



500ml



Fig 1

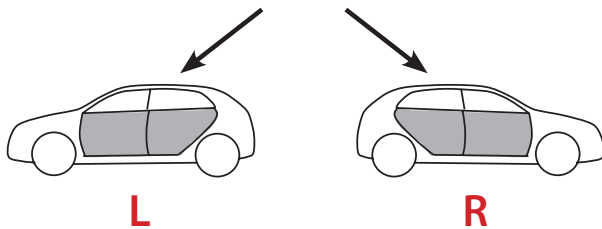
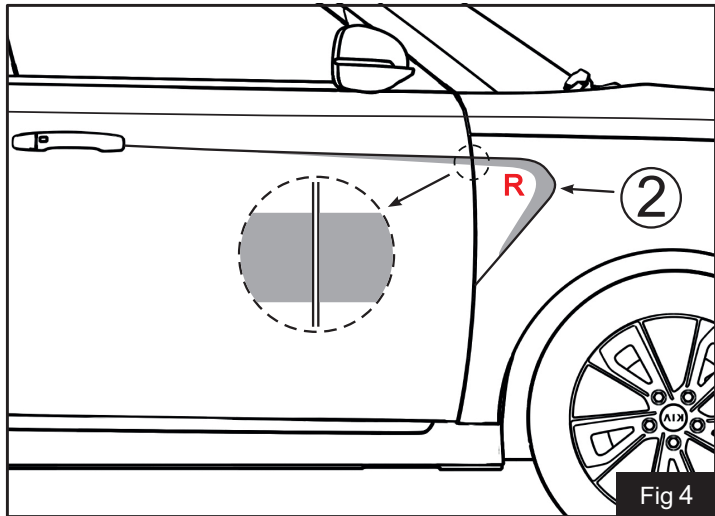
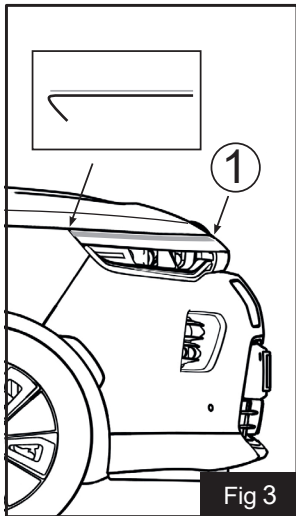
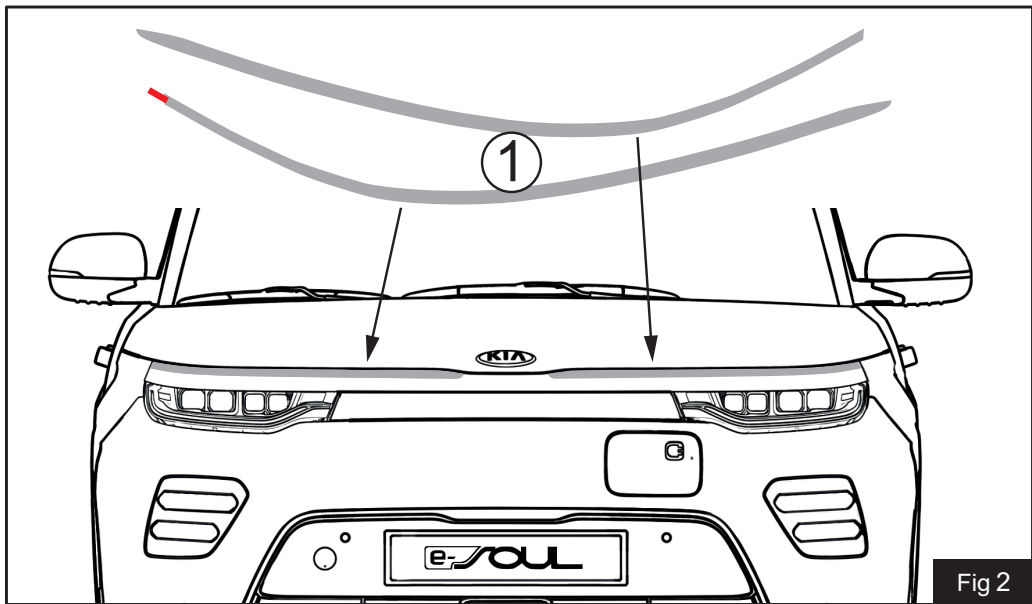

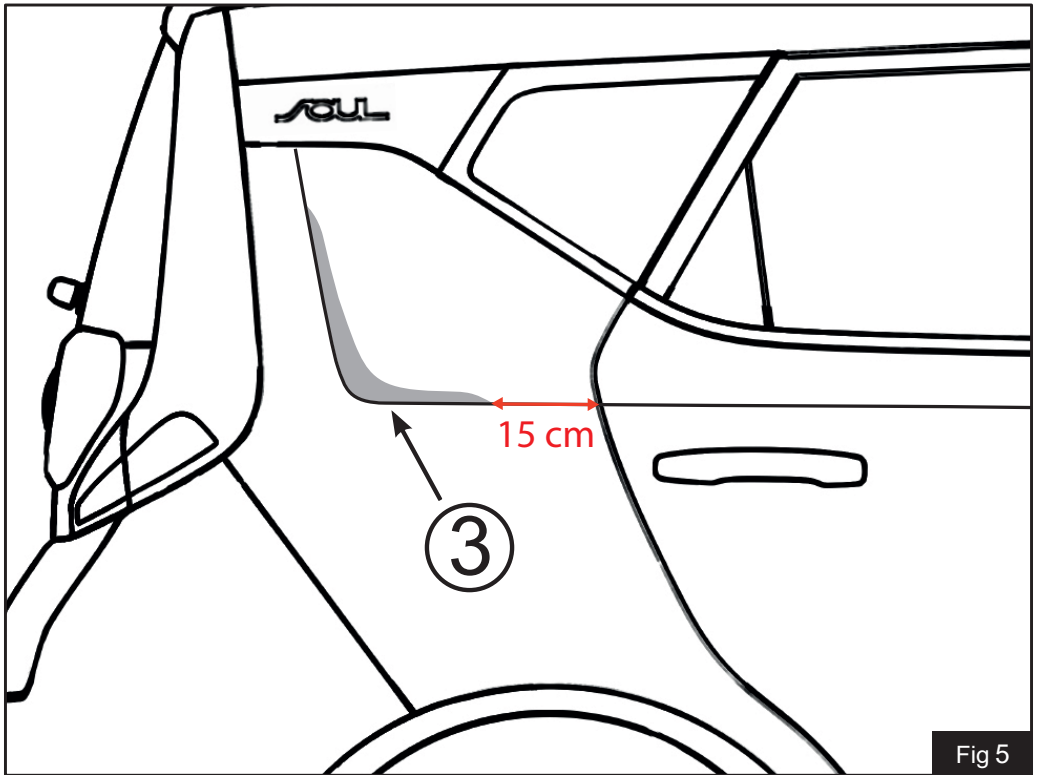

Fig 5

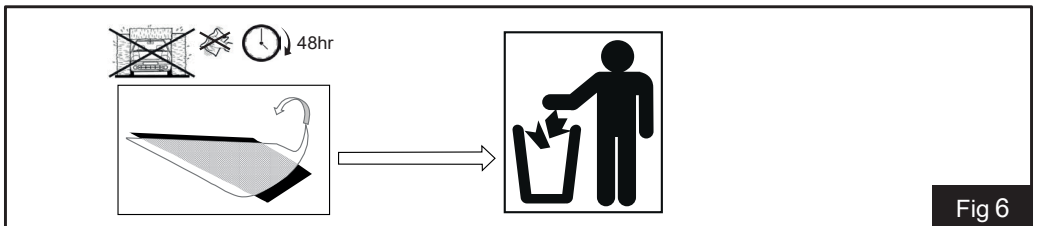
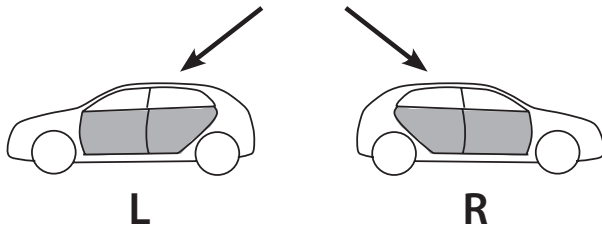

Fig 6



D

Vorbereitung

Fahrzeug waschen. Die zu beklebenden Flächen mit Alkohol oder Spiritus von allen Öl-Fett- oder Politurresten reinigen (keine rückfettenden Lösungsmittel verwenden). Unbedingt mit sauberen Händen verkleben.

Wasser in eine Sprühflasche geben und Applikationsfluid zumischen (1 Beutel für ½ l Wasser).

Die Teile des Dekorsatzes auf sauberen Untergrund auslegen, und die Verklebeanleitung dazu legen. Werkzeuge bereitlegen.

Montage

Zu beklebende Fahrzeugflächen mit Montagelösung besprühen. Die Folienmotive mit der Kleberseite nach oben auslegen, und das Schutzpapier von der Kleberseite abziehen. Dabei ist die Kleberseite der Folie sofort mit Montagelösung zu besprühen. Große Motive zu zweit verarbeiten.

Folie am Fahrzeug exakt ausrichten. Bei Korrekturen die Kleberseite der Folie nochmals mit Montagelösung einsprühen. An Ausschnitten fixieren. Anschließend mit kräftigen Rakelstrichen von der Mitte nach außen das Wasser herausdrücken. Es darf kein Wasser zwischen Folie und Untergrund zurückbleiben.

Kleine Falten am Rand nach einer Wartezeit von 10-20 Minuten nochmals nachrakeln.

Das Übertragungspapier ca. 15 Minuten nach der Montage mit Wasser besprühen, und anschließend im flachen Winkel (180°) abziehen.

Kleine Luft- bzw. Wasserblasen, verschwinden nach ca. 36 Stunden von selbst. Größere Blasen müssen mit einer Nadel angestochen und anschließend mit dem Rakel ausgedrückt werden.

Wichtig

Achtung: nicht unter Sonneneinstrahlung verkleben! Die Verklebung nur bei einer Umgebungstemperatur von 20°C bis 25°C vornehmen. Folie abschließend mit einem sauberen Lappen abreiben (verbessert die Haftung). Die optimale Haftung der Folie ist nach ca. 48 Stunden erreicht. Vor Ablauf dieser Zeit keine Waschanlagen benutzen.

Pflegeanleitung:

alle 6 Monate mit farbloser Autopolitur versiegeln.

Anmerkung

Benzin, Felgenreiniger, Reifenpflegemittel u. a. aggressive Mittel führen zu Farbveränderungen des Films. Bitte keine direkte Reinigung mit Dampfstrahler.

F

Préparation du montage

Laver le véhicule. Nettoyer les surfaces à coller avec de l'alcool ou du white spirit afin d'enlever tous les restes d'huile, de graisse ou de polissage (ne pas utiliser de solvants gras). A coller impérativement avec des mains propres.

Mettre l'eau dans un vaporisateur et y mélanger le fluide d'application (1 sachet pour ½ l d'eau).

Déposer les parties du jeu de décor sur le sous-sol propre, et poser les instructions d'installation. Préparer les outils.

Montage

Vaporiser les surfaces du véhicule à coller avec la solution du montage. Poser les motifs du film avec le côté enduit de colle vers le haut, et retirer le papier de protection du côté enduit de colle. On doit alors immédiatement vaporiser le côté enduit de colle du film avec la solution du montage. Traiter à deux les grands motifs.

Orienter le film exactement vers le véhicule. Lors du réajustement vaporiser de nouveau le côté enduit de colle du film avec la solution de montage et le fixer sur les découpes. Ensuite, faire sortir l'eau avec de vigoureuses raclettes à partir du centre vers l'extérieur. Il ne faut pas qu'il reste de l'eau entre le film et le sous-sol.

Il convient d'enrouler un chiffon doux autour de la raclette en plastique, afin d'éviter les rayures sur le film et la peinture.

Racler à nouveau les petits plis sur le bord après un temps d'attente de 10-20 minutes.

Vaporiser le papier à transfert avec de l'eau environ 15 minutes après le montage, puis retirer dans un angle plat (180°).

De petites bulles d'air ou d'eau disparaissent après environ 36 heures par elles-mêmes. Les plus grosses bulles doivent être piquées avec une aiguille, puis enlevées avec la raclette.

Important

Attention: ne pas coller au soleil ! Déplacer le collage seulement à une température ambiante de 20 ° C à 25 ° C. Enfin, frotter le film avec un chiffon propre (améliore l'adhérence). Une meilleure adhérence du film est obtenue environ après 48 heures. Ne pas utiliser d'installation de lavage avant expiration de cette durée de temps.

Instructions d'entretien:

Tous les 6 mois sceller avec un polissage automatique incolore.

Remarque

Essence, nettoyant pour jantes, pneus, entre autres, et des produits d'entretien agressifs conduisent à des changements de couleur du film. Prière de ne pas utiliser de nettoyage direct avec éjecteur à air.



NL

Voorbereiding

Voertuig wassen. De te bekleven oppervlakken reinigen met alcohol of spiritus en alle olie-, vet- of politoerresten verwijderen (geen terugvettende oplosmiddelen gebruiken). In ieder geval met schone handen klevan.

Water in een spuitfles doen en applicatievloeistof bijmengen (1 zakje voor ½ l water).

De onderdelen van de decorset op een schone ondergrond leggen en de handleiding om te verleggen erbij leggen. Gereedschappen klaarleggen.

Montage

Het te bekleven voertuigoppervlak met montageoplossing besproeien. De foliemotieven met de kleefzijde naar boven uitleggen en het beschermepapiervan de kleefzijde aftrekken. De kleefzijde van de folie moet meteen besproeid worden met montageoplossing. Grote motieven met twee personen verwerken.

Folie op het voertuig precies op de juiste plaats zetten. Om te corrigeren de kleefzijde van de folie nog eens met de montageoplossing besproeien. Fixeren aan de uitsnijdingen. Daarna met krachtige halen van de rakel van het midden naar buiten het water er uitdrukken. Er mag geen water blijven zitten tussen de folie en de ondergrond.

Kleine vouwen aan de rand na een wachttijd van 10-20 minuten nog eens opnieuw rakelen.

Het afdekpapier ca. 15 minuten na de montage met water besproeien en daarna in een vlakke hoek (180°) aftrekken.

Kleine lucht- of waterblaasjes verdwijnen na ca. 36 uur vanzelf. Grote blazen moeten met een naald doorprikt worden en daarna met de rakel uitgedrukt worden.

Belangrijk

Opgelet: Niet klevan wanneer de zon direct op het voertuig schijnt! Het klevan enkel uitvoeren bij een omgevingstemperatuur van 20°C tot 25°C. Folie op het einde oprijven met een schone doek (verbetert de hechting). De optimale hechting van de folie is na ca. 48 uur bereikt. Voor het verlopen van deze termijn geen carwash gebruiken.

Onderhoudsinstructies:

Elke 6 maanden met kleurloze autopolish verzegelen.

Opmerking

Benzine, velgenreiniger, onderhoudsmiddelen voor banden en andere agressieve middelen leiden tot kleurveranderingen van de film.
Geen directe reiniging met stoomstraal.

GB

Preparation before Assembly

Wash the application area with car shampoo. Then clean the application area with methylated spirit to remove any wax or oily remains from the paint. Do not use any solution or detergent that will leave an oily film on the Paint. Wash your hands and keep them clean during the application.

Fill the spray bottle with water and then add the Applicationfluid (1 bag of concentrate is for 1/2 l of water).

Lay the sheet with the parts together with the mounting instructions and tools on a clean and dust free surface.

Assembly

Spray the application area with the applicationsolution. Place transfer face down and remove the liner from the transfer. Spray the adhesive side during this sequence. Large parts should be applied with the help of a second person. Now position the film accordingly. If you have to reposition the film, spray the application surfaces with solution before trying again. Now squeeze out the water beneath the film using the squeegee. Always begin in the middle squeezing the water to the border of the application tape. Be sure that you have removed all the water.

Small folds can be smoothed away with the squeegee after 10 to 20 minutes.

Spray the application tape 15 minutes later with water. Then remove the application tape carefully in a 180° angle.

Small bubbles will disappear about 36 hours later.

Use a needle to puncture large bubbles. Then take a squeegee wrapped in a soft cloth and squeeze the water or air out of the bubble.

Important

Attention: do not apply in the sun. The room temperature should be between 20° C and 25° C. Wrap a soft cloth around the squeegee and go over the transfer once again. The film requires 48 hours to reach its maximum adhesion. Therefore do not wash the car before this time is reached.

Maintenance

Polish the film every 6 months using a normal transparent car polish. Wash the surface of the film with car shampoo only.

Note

Aggressive solutions i. e. petrol, brake fluid etc. and neglectance in maintenance will cause the film to age rapidly. Do not wash the applied areas with a high pressure cleaner (steam jet). This could cause damage to the film.



E

Preparación

Lavar el vehículo. Limpiar la superficie deseada con alcohol o etanol y eliminar todos los restos de aceite, grasas y pulimento⁵ (no emplear ninguna solución con grasas). Es imprescindible tener las manos limpias para realizar los siguientes puntos.

Introducir agua en una botella con pulverizador y añadir el fluido de aplicación (1 bolsa para cada 1/2 litro de agua)

Extender los adhesivos y sus instrucciones sobre una superficie limpia. Preparar las herramientas necesarias.

Aplicación

Pulverizar la superficie del vehículo donde se va a aplicar el adhesivo con la solución preparada anteriormente. Extender la lámina con la cara adhesiva hacia arriba y retirar el papel de protección de esta cara. Pulverizar inmediatamente la lámina (o conforme se vaya quitando el papel) con la solución preparada anteriormente. Se aconseja trabajar en parejas sobre todo si la lámina es de grandes dimensiones.

Alinear la lámina a la superficie del vehículo. En caso de que se desee corregir la posición, volver a pulverizar la lámina. Fijar la lámina en los huecos. A continuación presionar la rasqueta fuertemente moviéndola desde el centro de la lámina hacia el exterior para eliminar el agua. En ningún caso pueden quedar restos de agua entre la lámina y la superficie del vehículo.

Tras 10 o 20 minutos volver a presionar con la rasqueta las pequeñas arrugas que hayan podido surgir.

Aproximadamente 15 minutos después de haber pegado el adhesivo con la rasqueta, pulverizar con agua la lámina superior y quitarla tirando con un ángulo de 180°.

Las pequeñas ampollas que puedan surgir desaparecen por sí solas pasadas 36 horas. Pinchar con una aguja las ampollas más grandes y presionarlas seguidamente con la rasqueta.

Importante

Atención: No pegar ningún tipo de lámina en el vehículo si éste está expuesto a los rayos del sol y si la temperatura ambiental no se encuentra entre 20° y 25°. Frotar siempre la lámina a continuación con un trapo limpio para mejorar la adhesividad. La adhesividad óptima se consigue una vez pasadas 48 horas. No utilizar ningún tunel de lavado o similar antes de que hayan transcurrido estas 48 horas.

Instrucciones para el mantenimiento:

Sellar cada 6 meses con pulimento incoloro.

Advertencia

Gasolina, soluciones para la limpieza de los neumáticos y llantas y otras soluciones corrosivas pueden causar alteraciones en el color de la lámina.

No limpiar directamente con un chorro de vapor.

I

Preparazione del montaggio

Lavare il veicolo. Rimuovere con dell'alcol o dello spirito i resti di olio, grasso e lucido per carrozzeria dalle superfici da rivestire (non usare solventi idratanti). Effettuare l'applicazione dell'adesivo con mani pulite.

Mettere dell'acqua in una bottiglia spray e aggiungerci il fluido di applicazione (1 sacchetto ogni 1/2 l di acqua).

Disporre i pezzi del set di decorazioni su una base pulita insieme alle istruzioni di posa. Preparare gli utensili.

Montaggio

Spruzzare la soluzione di montaggio sulle superfici del veicolo da rivestire. Disporre i disegni del foglio adesivo con il lato adesivo rivolto verso l'alto e togliere il foglio protettivo dal lato dell'adesivo. Spruzzare immediatamente la soluzione di montaggio sul lato adesivo. Lavorare in 2 se i disegni sono grandi.

Posizionare in modo esatto il foglio sul veicolo. Se sono necessarie correzioni, spruzzare nuovamente il lato adesivo del foglio con la soluzione di montaggio. Fissare gli angoli, infine fare uscire l'acqua premendo con forza la racla dal centro verso l'esterno. Non deve restare acqua tra il foglio e la base.

Dopo 10-20 minuti distendere con la racla le piccole pieghe ai bordi.

ca. 15 minuti dopo il montaggio spruzzare dell'acqua sulla pellicola di trasferimento e infine toglierla ad angolo piatto (180°).

Le piccole bollicine di aria e acqua spariscono da sole dopo ca. 36 ore. Quelle più grandi devono essere bucate con un ago e spremute infine con la racla.

Importante

Attenzione: non effettuare l'applicazione dell'adesivo sotto la luce diretta del sole! L'applicazione dell'adesivo può avvenire soltanto ad una temperatura ambiente di 20-25°C. Sfregare sul foglio un panno pulito (migliora l'aderenza). L'aderenza ottimale del foglio si raggiunge dopo ca. 48 ore; prima di tale tempo non usare impianti di autolavaggio.

Istruzioni di manutenzione:

Ogni 6 mesi sigillare con lucido per carrozzeria.

Nota

La benzina, i detersivi per cerchioni e pneumatici e altri prodotti aggressivi portano ad un cambiamento di colore della pellicola.

Non pulire con getti di vapore diretti.



S

Förberedelser

Tvätta fordonet. Rengör alla ytor där dekoren ska klistras fast med alkohol eller sprit så att de är fria från olje-, fett- och polytyrester (använd inte fettbildande lösningsmedel). Påklistring måste ske med rena händer.

Håll vatten i en sprayflaska och tillsatt appliceringsvätska (1 påse för 0,5 l vatten).

Placera dekorsatsens delar på rent underlag och lägg bruksanvisningen bredvid. Håll verktyg beredda.

Montering

Spruta monteringslösning på de ytor av fordonet där påklistring ska ske. Placera ut foliemotiven med den häftande sidan uppåt och dra av skyddspappret från den häftande ytan. Spruta omedelbart monteringslösning på den häftande ytan. Arbeta två och två vid stora motiv.

Placera folien noggrant på fordonet. Vid korrigerande arbeten ska du spruta monteringslösning igen på den häftande sidan av folien. Fäst på urklippen. Pressa slutligen ut vattnet med kraftiga drag från mitten och utåt med rakel. Det får inte finnas vattenrester kvar mellan folien och underlaget.

Slåta ut små veck runt kanterna med rakel efter ca 10-20 minuters väntetid.

Ca 15 min. efter monteringen ska du spruta vatten över överföringspappret och sedan dra av det i rätt vinkel (180°).

Små luft- eller vattenbubblor försvinner av sig själva efter ca 36 timmar. Större bubblor måste punkteras med en nål och sedan slätas ut med rakel.

Viktigt

Observera: Klistra inte vid direkt solstrålning! Dekoren ska klistras fast endast när den omgivande temperaturen ligger mellan 20 °C och 25 °C. Gnid slutligen folien med en ren trasa (förbättrar vidhäftningsförmågan). Optimal vidhäftning hos folien uppnås efter ca 48 timmar. Tvätta inte fordonet under denna period.

Skötselanvisning:

Behandla ytan var sjätte månad med färglös bilpolityr.

Observera

Bensin, rengöringsmedel för fälgar, putsmedel för däck och liknande aggressiva medel orsakar färgförändringar på folien.

Rengör ej direkt med ånginjektor.

CZ

Příprava

Umyjte vozidlo. Plochy, které se budou polepovat, očistěte alkoholem nebo lihem od všech zbytků oleje, mazacích nebo leštících prostředků (nepoužívejte žádná zpětně mastiční rozpouštědla). Lepte bezpodmínečně čistýma rukama.

Do lahve s rozprašovačem nalijte vodu a přimíchejte aplikační tekutinu (1 sáček na ½ l vody).

Jednotlivé části sady dekorů vyložte na čistý podklad a přiložte k tomu návod k položení. Připravte si nástroje.

Montáž

Plochu na vozidle, kterou chcete polepit, postříkejte montážním roztokem. Motiv na fóliích položte lepicí stranou nahoru a potom z ní stáhněte ochranný papír. Při tom je třeba lepicí stranu fólie ihned postříkat montážním roztokem. Velké motivy zpracovávejte ve dvou.

Fólii na vozidle přesně vyrovnejte. V případě potřeby korekce postříkejte lepicí stranu fólie znovu montážním roztokem. Zafixujte na výřezech. Následně silnými pohyby stěrky od středu směrem ven vytlačte vodu. Mezi fólií a podkladem nesmí zůstat žádná voda.

Počkejte 10-20 minut a poté znovu setřete stěrku malé přehyby na okraji.

Přibližně 15 minut po montáži postříkejte přenášecí papír vodou a následně ho pod plochým úhlem (180°) stáhněte.

Malé vzduchové resp. vodní bubliny zmizí samy po cca 36 hodinách. Větší bubliny je nutno propíchnout jehlou a následně vytlačit pomocí stěrky.

Důležité

Pozor: lepení neprovádějte na slunci! Polepy pokládejte pouze při okolní teplotě od 20°C do 25°C. Fólii nakonec přitlačte čistým hadříkem (zlepšuje přilnavost). Optimální přilnavosti fólie je dosaženo po cca 48 hodinách. Před uplynutím této doby nepoužívejte myčku apod.

Pokyny k péči:

Každých 6 měsíců zapečťete bezbarvou leštěnkou na karoserie.

Poznámka

Benzin, čistící prostředky na ráfky, prostředky pro údržbu pneumatik a podobné agresivní prostředky vedou k barevným změnám filmu.

Nečistěte přímo vysokotlakým parním čističem.



DK

Forberedning

Vask køretøjet. Overfladerne, som skal beklæbes, rengøres med alkohol eller sprit for olie-, fedt- og politurrester (anvend ingen opløsningsmidler, som efterlader fedt). Beklæbning skal ske med renvaskede hænder.

Hæld vand i sprayflasken og tilsæt applikationsvæske (1 pose til ½ l vand).

Læg delene af stafferingssettet på en ren overflade sammen med montagevejledningen. Værktøj lægges parat.

Montage

Sprøjt montagevæsken på køretøjsoverflader, som skal beklæbes. Læg folien med limsiden opad og fjern beskyttelsespapiret. Sprøjt straks limsiden med montagevæsken. Til større motiver anbefales der at være mindst 2 personer til montagen.

Placer folien nøjagtigt på køretøjet. Er der behov for at rette på placeringen sprøjtes montagevæsken endnu engang på folien. Fastsæt folien efter udskæringerne. Skrab med stor kraft fra midten og ud. Der må ikke være vand mellem folie og underflade.

Enkelte små folder kan efterbehandles med skraberen efter 10-20 minutter.

Efter ca. 15 minutter sprøjtes vand på applikationstapen og derpå trækkes det af i en flad vinkel (180°).

Små luft- og vandbobler forsvinder efter ca. 36 timer af sig selv. Større bobler udlignes med en nål ved at prikke hul og derpå udjævnes boblerne med skraberen.

Vigtigt

Bemærk: Udsæt aldrig udskåret folie for direkte sollys! Klæbningen bør applikeres i en temperatur der ligger mellem 20°C til 25°C. For at opnå en optimal fæstning på emnet, skræbes det igen. Den optimale fæstning af folien er opnået efter ca. 48 timer. Vask derfor ikke bilen i et vaskeanlæg indenfor 48 timer.

Plejeanvisning:

Forsegl med autopolitur hver 6. måned.

Bemærkning

Benzin, fælgerens, dækplejemiddel o.lign. aggressive midler medfører farveforandringer af filmen. Anvend ingen direkte rengøring med dampstråler.

FL

Valmistelu

Pese ajoneuvo. Puhdista pinta, johon aiot kiinnittää tarrat, alkoholilla tai sprillä kaikista öljy-, rasva- tai kiillokeijänteistä (älä käytä rasvaavia liuotinaineita). Tarroja kiinnitettäessä käsiein on oltava ehdottoman puhtaat

Laita vesi ruiskutuspulloon ja sekoita joukkoon levitysneste (1 pussi ½ litraa vettä kohden).

Laita tarrakuvasetin osat puhtaalle alustalle ja pidä kiinnittämishojie lähelläsi Laita tarvittavat työkalut valmiiksi.

Kiinnitys

Ruiskuta pinnalle, jolle aiot kiinnittää tarrat, kiinnitysluosta. Laita tarrakelmu ajoneuvon pintaan niin, että tarrapuoli on ylöspäin, ja poista tarrapuolen suojapaperi. Tämän jälkeen ruiskuta välittömästi kiinnitysluosta tarrapuolelle. Jos kiinnitettävä kuvio on suuri, suorita edellä mainittu toimenpide kahdesti.

Kelmuun on oltava tiivisti ja suoraan ajoneuvon pintaa kohden. Jos haluat korjata kiinnitystä, ruiskuta kelmun tarrapuoleen vielä kerran kiinnitysluosta, jotta voit korjata tiettyä kohtaa. Tämän jälkeen paina vesi pois voimakkein raapan vedoin keskeltä ulospäin. Kelmun ja pohjan väliin ei saa jääää vettä.

Suorita pienten taitosten raappaus reunoissa vielä kertaalleen 10 - 20 minuutin kuluttuaH

Ruiskuta siirtopaperiin vettä n. 15 minuutin kuluttua kiinnittämisestä ja sen jälkeen vedä pois loivassa kulmassa (180°).

Pienet ilma- ja vesikuplat häviävät n. 36 tunnin kuluttua itsestään. Suuremmat kuplat on puhkaistava neulalla ja sen jälkeen painettava pois raapan avulla.

Tärkeää

Huom! Älä suorita kiinnitystä suorassa auringonpaisteessa! Kiinnittämisen saa tehdä vain ympäristön lämpötilan ollessa 20°C - 25°C. Hankaa kelmua lopuksi puhtaalla liinalla (tehostaa pitoa). Kelmun optimaalinen pito saavutetaan n. 48 tunnin kuluttua. Tämän ajan aikana ajoneuvoa ei saa pestä.

Hoito-ohje

pintakäsittelle 6 kuukauden välein väröttömällä autokiillokkeella.

Huomio

Bensiinin, vanteidenpuhdistusaineen, renkaidenhoitoaineen ja muiden aggressiivisten aineiden käyttö aiheuttaa muutoksia kuvien väreissä.

Älä pese suoralla höyryruiskulla



GR

Προετοιμασία

Πλύνετε το όχημα. Καθαρίστε με αλκοόλη ή οινόπνευμα τις επιφάνειες όπου θα τοποθετηθούν οι χαλκομανίες ώστε να μην υπάρχουν κατάλοιπα από έλαια, λίπη ή σπλιβωτικό υλικό (μη χρησιμοποιήσετε λιπαρό διαλυτικό). Να κάνετε την τοποθέτηση μόνο με καθαρά χέρια.

Βάλτε νερό μέσα σε έναν ψεκαστήρα και προσθέστε το υγρό για την εφαρμογή (1 φακελάκι για ½ λίτρο νερό).

Βάλτε τις χαλκομανίες πάνω σε μια καθαρή βάση και δίπλα τους τις οδηγίες τοποθέτησης. Ετοιμάστε τα εργαλεία.

Τοποθέτηση

Ψεκάστε τις επιφάνειες του οχήματος με το διάλυμα για την τοποθέτηση των χαλκομανιών. Γυρίστε τα φύλλα με το σχέδιο ούτως ώστε η πλευρά που πρόκειται να κολλήσει πάνω στο όχημα να είναι προς τα πάνω και αφαιρέστε από πάνω της το προστατευτικό χαρτί. Παράλληλα ψεκάστε αμέσως με το διάλυμα την πλευρά που πρόκειται να κολλήσει. Για μεγάλα σχέδια χρειάζονται δύο άτομα.

Προσαρμόστε με ακρίβεια το φύλλο πάνω στο όχημα. Για να διορθώσετε κάτι πρέπει να ψεκάσετε ξανά με το διάλυμα την πλευρά που πρόκειται να κολλήσει. Σταθεροποιήστε τα τεμάχια. Στο τέλος εξάγετε το νερό πιέζοντας δυνατά με το ξέστρο από το κέντρο προς τα έξω. Δεν πρέπει να μείνει καθόλου νερό μεταξύ του φύλλου και της βάσης εφαρμογής.

Αφού περάσουν 10 με 20 λεπτά απομακρύνετε ξανά με το ξέστρο τις μικρές ζάρες στις άκρες.

Σε περίπου 15 λεπτά μετά την τοποθέτηση ψεκάστε το χαρτί μεταφοράς με νερό και έπειτα τραβήξτε το από γωνία 180°.

Οι μικρές φυσαλίδες με αέρα ή νερό εξαφανίζονται από μόνες τους μετά από περίπου 36 ώρες. Τρυπήσετε με μια καρφίτσα τις μεγαλύτερες φυσαλίδες και μετά πιέστε τις με το ξέστρο.

Σημαντικό

Προσοχή: Η τοποθέτηση των χαλκομανιών να μη γίνεται σε απευθείας έκθεση στον ήλιο! Η τοποθέτησή τους να γίνεται μόνο σε θερμοκρασία περιβάλλοντος από 20°C έως 25°C. Στο τέλος τρίψτε με ένα καθαρό πανί το φύλλο (για να κολλήσει καλύτερα). Μετά από 48 ώρες έχει επιτευχθεί η μέγιστη πρόσφυση. Πριν περάσει αυτό το διάστημα μην πάτε το αυτοκίνητο για πλύσιμο.

Οδηγίες φροντίδας:

Κάθε 6 μήνες περάστε με άχρωμο βερνίκι αυτοκινήτου.

Σημείωση

Η βενζίνη, το καθαριστικό για ζάντες, τα προϊόντα φροντίδας ελαστικών και άλλα διαβρωτικά προϊόντα προκαλούν αποχρωματισμούς του φιλμ.

Να μη χρησιμοποιείτε ατμοκαθαριστή.

N

Forberedelser

Vask kjøretøyet. Olje-, fett-, og poleringsrester må fjernes fra de overflatene som skal dekoreres. Bruk alkohol eller sprit til dette. (Ikke gjenfettende løsningsmidler) Hendene dine må være helt rene før du begynner.

Fyll opp en dusjeflaske med vann og bland inn det flytende klebestoffet (én pose til ½ liter vann).

Legg alle delene som tilhører dekoreringssettet, inklusive bruksanvisningen, på en ren undergrunn. Finn fram de nødvendige verktøyene.

Monteringen

Spray monteringsblanding på de delene av fartøyet som skal dekoreres. Legg foliene med limsiden opp, og dra av beskyttelsespapiret på denne siden. Deretter skal foliens limside med en gang sprayeres med monteringsblandingen. Til store motiver må du få hjelp av noen.

Fest folien nøyaktig og rett på fartøyet. Hvis du trenger å rette opp en folie må den sprayeres med monteringsblandingen en gang til. Fest de ytre kantene ekstra godt. Til slutt presser du ut vannet ved å dra rakelen kraftig fra midten og utover mot sidene flere ganger. Det må ikke bli igjen noe vann mellom folien og overflaten den er festet på.

Etter en ventetid på 10-20 minutter kan små "rynker" langs kanten fjernes med rakelen.

Beskyttelsespapiret på foliens overside sprayeres med vann ca. 15 minutter etter monteringen, og dras deretter av med en flat vinkel (180°).

Små luft- og vannbobler forsvinner etter ca. 36 timer av seg selv. Større bobler må det stikkes hull på. Deretter gattes de ut med rakelen.

Viktig

Pass på: Ikke utfør dette arbeidet i direkte sollys! Klebingen bør kun gjennomføres med en omgivelsestemperatur på mellom 20 °C og 25 °C. Til slutt bør du gni over folien med en ren klut (for at den skal sitte bedre). Folien sitter optimalt etter ca. 48 timer. Ikke vask bilen i vaskeanlegg i løpet av denne tiden. Ikðöglgölgöglök

Vedlikehold av folien

Bruk fargeløst bilpoleringsmiddel til å forsegle folien hver fjerde måned.

Tilleggsinformasjon

Bensin, rengjøringsmiddel for felger, middel til pleie av dekk og andre aggressive midler fører til at foliens farge forandrer seg.

Ikke rens direkte med en dampdrevet ejetor.



PL

Przygotowanie montażu

Umyć pojazd. Przy pomocy alkoholu lub spirytusu usunąć wszelkie ślady oleju, tłuszczu i politurы z powierzchni, na której ma zostać umieszczona naklejka (nie stosować żadnych rozpuszczalników pozostawiających tłuste ślady). Montaż należy koniecznie wykonywać czystymi rękoma.

Wlać wodę do spryskiwacza i dodać płyn do aplikacji (1 torebka na ½ l wody).

Rozłożyć elementy zestawu dekoracyjnego na czystym podłożu i położyć obok instrukcję oklejania. Przygotować narzędzia.

Montaż

Spryskać roztworem do montażu miejsca, w których ma zostać przyklejona naklejka. Rozłożyć motywy z folii stroną z klejem do góry i ściągnąć papier ochronny ze strony pokrytej klejem. Następnie należy natychmiast spryskać roztworem do montażu stroną naklejki pokrytą klejem. Folie dużych rozmiarów należy przygotowywać w dwie osoby.

Dokładnie roznieść folię na pojeździe. W razie korekty ponownie spryskać roztworem do montażu stroną folii pokrytą klejem. Unieruchomić przy wycięciach. Następnie wyprowadzić wodę spod folii silnymi ruchami rąk od środka na zewnątrz. Woda znajdująca się między folią i podłożem musi zostać usunięta.

Odczekać 10-20 minut i ponownie wygładzić niewielkie marszczenia przy brzegach przy pomocy rakli.

Po ok. 15 minutach od zakończenia montażu spryskać papier nośny wodą i następnie oderwać go pod płaskim kątem (180°).

Niewielkie pęcherzyki powietrza lub wody znikają same po ok. 36 godzinach. Większe pęcherzyki należy nakłuć igłą i następnie wydusić przy pomocy rakli.

Ważna informacja

Uwaga: nie przeprowadzać montażu w nasłonecznionym miejscu! Montaż należy przeprowadzać tylko przy temperaturze otoczenia wynoszącej od 20°C do 25°C. Na koniec przetrzeć folię czystą ściereczką (czynność ta zwiększa przyczepność). Folia osiąga optymalną przyczepność po ok. 48 godzinach. Przed upływem tego czasu nie należy korzystać z myjni.

Pielęgnacja:

Co 6 miesięcy utrwalić folię przy pomocy bezbarwnej politurы samochodowej.

Dodatkowe informacje

Benzyna, środki do czyszczenia felg, środki do pielęgnacji opon i inne agresywne środki prowadzą do zmian w kolorze powłoki. Proszę nie stosować bezpośrednio na folię urządzenia do czyszczenia parą.

RU

Подготовка

Вымыть автомобиль. Протереть поверхности, выбранные для нанесения декоративного оформления, спиртом, чтобы удалить остатки масел, смазок или политуры (не использовать смазывающие растворители). Наклеивание выполнять обязательно чистыми руками.

Залить воду в пульверизатор и добавить рабочую жидкость (1 пакетик на ½ л воды).

Выложить элементы декоративного набора на чистом основании и положить рядом инструкцию по укладке. Подготовить инструменты.

Монтаж

Поверхности автомобиля, выбранные для оклейки, обработать монтажным раствором из пульверизатора. Выложить декоративную плёнку клеевой стороной вверх и снять с неё защитную бумагу. При этом клеевую сторону плёнки немедленно обработать монтажным раствором из пульверизатора. Большие элементы обработать дважды.

Точно выровнять плёнку на автомобиле. При выполнении коррекций повторно обработать клеевую сторону плёнки монтажным раствором из пульверизатора. Зафиксировать на вырезках. Затем энергичными движениями скребка от центра к краям выдавить воду наружу. Между плёнкой и основанием не должно остаться воды.

Мелкие складки на краях повторно разгладить скребком примерно через 10-20 минут.

Примерно через 15 минут после монтажа обработать переводную бумагу водой из пульверизатора, после чего снять под тупым углом (180°).

Мелкие воздушные и водные пузыри исчезают сами примерно через 36 часов. Более крупные пузыри следует проткнуть иглой и аккуратно разгладить скребком.

Важно!

Внимание: не наклеивать под воздействием прямых солнечных лучей! Температура воздуха должна составлять 20°C - 25°C. Затем растереть плёнку чистой тканью (улучшает схватывание). Оптимальное схватывание плёнки достигается примерно через 48 часов. До истечения этого срока мойка автомобиля запрещена.

Инструкция по уходу:

Каждые 6 месяцев наносить бесцветный автомобильный лак.

Примечание

Применение бензина, очистителей обода, средств по уходу за шинами и других агрессивных средств приводит к изменению цвета плёнки. Обработка пароструйным насосом запрещена.



SK

Príprava

Umyvanie vozidla. Plochy, ktoré sa polepia, vyčistite alkoholom alebo liehom od všetkých zvyškov oleja, mastnoty alebo poltúry (nepoužívajte žiadne odmasťujúce rozpúšťadla). Lepte len s čistými rukami. Vodu dajte do rozprašovača a primiešajte aplikačnú tekutinu (1 vrecko na ½ l vody).

Časti dekoračných setov rozložte na čistý podklad a priložte k nim návod na ukladanie. Pripravte si náradie.

Montáž

Plochy vozidla, ktoré sa polepia, postriekajte montážnym roztokom. Fólie s motívmi rozložte lepiacou stranou smerom hore a stiahnite ochranný papier z lepiacej strany. Prítom lepiacu stranu fólie okamžite postriekajte montážnym roztokom. Veľké motívy vykonávajújte vo dvojici.

Fóliu na vozidlo presne vyrovnajte. Pri úpravách postriekajte lepiacu stranu fólie ešte raz montážnym roztokom. Na výrezoch zafixujte. Následne silnými ťahavými pohybmi od stredu smerom von vytlačajte vodu. Medzi fóliou a podkladom nesmie zostať žiadna voda.

Po uplynutí 10-20 minút ešte raz stiahnite drobné záhyby na krajoch. Prenášací papier cca. po 15 minútach po montáži postriekajte vodou a následne stiahnite v plochom uhle (180°).

Malé vzduchové, resp. vodné bublinky zmiznú po cca. 36 hodinách samé. Väčšie bubliny musia byť prepichneté ihlou a následne vytlačené stierkou.

Dôležité Pozor: nelepte pri silnom slnečnom žiarení! Lepenie vykonávajújte len pri teplote okolia od 20 °C do 25 °C. Fóliu následne zotrite čistou handričkou (zlepší sa príľnavosť). Optimálna príľnavosť fólie sa dosiahne po cca. 48 hodinách. Pred uplynutím tejto doby nepoužívajte umývacie linky.

Návod na ošetrovanie:

Každých 6 mesiacov zakonzervujte bezfarebným leskom na karosériu

Poznámka

Benzín, čistič ráfikov, ošetrovací prostriedok na pneumatiky a iné agresívne prostriedky môžu viesť k zmene farby povlaku.

Prosím, žiadne priame čistenie parným čističom.

RO

Pregătirea

Spălați mașina. Spălați suprafețele de lipit cu alcool sau spirit, îndepărtând mai ales resturile de uleiunsoare și substanțe de lustruit (nu folosiți solvenți unsuroși). Lipiți neapărat cu mâinile curate. Turnați apă într-o sticlă pulverizatoare și adăugați prin amestecare lichid de aplicare (1 punguliță la 1/2 l de apă).

Așezați elementele decorului pe o suprafață curată, așezând lângă ele și instrucțiunile de aplicare. Pregătirea sculelor. Aplicare Pulverizați soluția de aplicare pe suprafețele de lipit ale mașinii. Întoarceți folia cu motivul cu partea de lipit în sus și scoateți hârtia de protecție de pe partea de lipit. Imediat pulverizați partea de lipit a foliei cu soluție de aplicare. Preparați motivele mari câte două.

Ajustați exact folia pe mașină. Dacă este necesară corecția, atunci pulverizați din nou partea de lipit a foliei cu soluție de aplicare. Fixați la decupaje. Apoi, cu o racletă apăsată cu forță evacuați apa începând din mijloc către exterior. Nu poate să rămână apă între folie și suprafața de aplicare.

După 10-20 de minute de așteptare, nivelați cu racleta încă o dată cutele de pe margine.

După aproximativ 15 minute de la aplicare, pulverizați cu apă hârtia de aplicare și trageți-o jos (la un unghi de 180°). Micile bule de aer sau apă dispar de la sine după aproximativ 36 de ore. Bulele mari trebuie găurite cu un ac și apoi cu racleta presate în afară.

Important

Atenție: nu lipiți la radiație solară intensă! Lipirea trebuie să se facă doar la o temperatură ambientală de 20°C - 25°C. Apoi, frecați folia cu o cârpă curată (îmbunătățește adeziunea). Aderiunea optimă a foliei este atinsă după aproximativ 48 de ore. Nu folosiți instalații de spălat înainte de trecerea acestei perioade de timp.

Indicație privind îngrijirea:

la fiecare 6 luni aplicați lustru peste folie. Observație Benzina, substanțele de curățat jante sau pneuri, respectiv substanțele agresive duc la modificarea colorii peliculei. Vă rugăm, evitați curățarea directă cu jet de aburi.