

www.mobisparts.eu

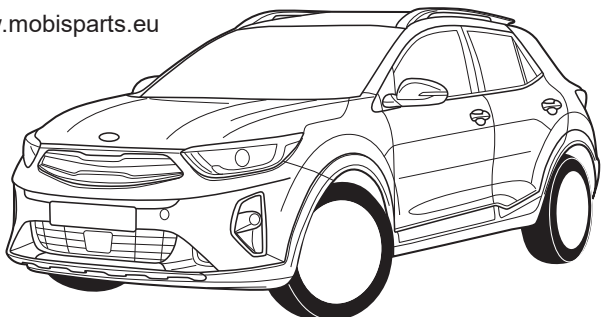

H8621ADE50CP

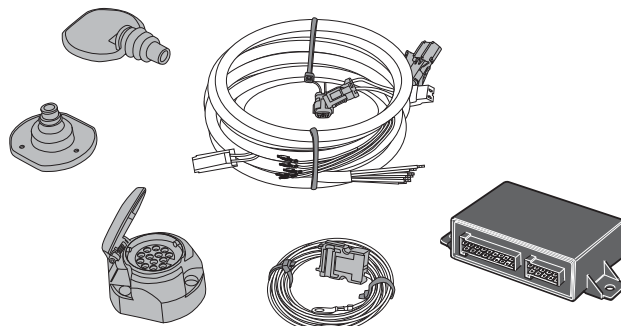

P2 / 27



P4/ 27

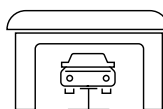
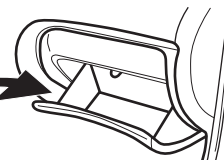
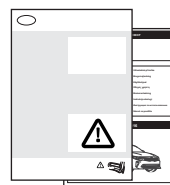

Fig 1-35



2.0 hr



**GB**

We expressly point out that assembly not carried out properly by a competent installer will result in cancellation of any right to damage compensation, in particular those arising by virtue of the product liability act.

Contents of these kits and their fitting manuals are subject to alteration without notice, please ensure that these instructions are read and fully understood before commencing installation.

F

Nous tenons à insister tout particulièrement sur le fait que si ce produit n'est pas correctement assemblé par un technicien compétent, aucun droit de compensation ne sera recevable en cas de dommages, notamment les droits en vertu de la loi concernant la responsabilité à l'égard des produits.

Le contenu de ce produit, ainsi que des guides de montage qui les accompagnent est sujet à modifications sans préavis; lisez attentivement ces instructions avant de procéder à l'installation.

D

Beachten Sie bitte, dass bei Schäden in Folge unsachgemäßen Einbaus sämtliche Garantieansprüche erlöschen. Das Recht zu Änderungen an Inhalt von Montagesatz und Einbauanleitung ohne Vorankündigung bleibt vorbehalten. Lesen Sie vor dem Einbau diese Anleitung sorgfältig durch.

E

Una vez más, hacemos hincapié en el hecho de que si este producto no es instalado correctamente por un técnico cualificado, se anulará cualquier derecho de compensación por posibles daños, especialmente los relativos a la legislación vigente sobre este tipo de productos.

El contenido de los kits y sus correspondientes manuales de montaje están sujetos a posibles modificaciones sin previo aviso. Es importante que lea con atención todas las instrucciones y que las entienda perfectamente antes de iniciar la instalación.

PT

Salientamos expressamente que a montagem não realizada por um instalador competente resultará no cancelamento de quaisquer direitos a compensações por danos, particularmente dos resultantes ao abrigo da lei sobre responsabilidade de produtos.

O conteúdo destes kits e os respetivos manuais de instalação estão sujeitos a alteração sem aviso prévio. Certifique-se de que estas instruções são lidas na íntegra e compreendidas antes de se iniciar a instalação.

I

Vi informiamo che, in caso di installazione scorretta e/o non eseguita da un installatore competente, il Cliente perderà ogni diritto a un eventuale rimborso danni e, specificamente, ogni diritto previsto dalle leggi sulla responsabilità di prodotto.

I contenuti di questi kit e i relativi manuali di installazione sono soggetti a modifica senza preavviso. Si raccomanda di leggere attentamente e integralmente tali istruzioni e di sincerarsi di averle comprese prima di procedere all'installazione.

NL

De installatie moet worden uitgevoerd door een erkende, competente installateur. Incorrecte montage kan leiden tot het vervallen van elk recht op schadecompensatie, met name die met betrekking tot product aansprakelijkheid.

De inhoud van deze kits en de installatiehandleidingen kunnen worden gewijzigd zonder kennisgeving. Zorg er voor, dat u deze instructies hebt gelezen en volledig begrijpt voordat u met de installatie begint.

S

Vi meddelar att montering, som inte görs fackmannamässigt, kommer att häva rätten till kompensation för skador, speciellt rättigheter enligt lagen om produktansvar.

Innehållet i dessa satsar och deras bruksanvisningar kan komma att ändras utan förvarning. Vänligen läs dessa anvisningar noga innan du påbörjar monteringen.

N

Vi bemerker at montasje som ikke utføres korrekt, av en kompetent installatør, vil resultere i annullering av all rett til erstatning for enhver skade, spesielt de som oppstår av arten produktansvar. Innholdene i disse sett og deres monteringsanvisninger kan endres uten forvarsel. Vennligst påse at disse instruksjonene leses grundig og er forstått innen installasjonen startes.

DK

Det skal understreges, at montering, der udføres af en ikke kvalificeret montør, medfører bortfald af enhver ret til erstatning særligt i forbindelse med erstatningskrav, der måtte opstå i kraft af loven om produktansvar.

Sættenes indhold og monteringsvejledninger kan ændres uden varsel, og vejledningerne skal derfor læses og forstås, før monteringen påbegyndes.

FIN

Jos asennuksen suorittaa joku muu kuin pätevä ammattilainen, tämä kumoaa asiakkaan oikeuden vahingonkorvauksiin, erityisesti sellaisiin, jotka perustuvat tuotevastuulakiin.

Kiinnityssarjan sisältöä ja asennusohjeita voidaan muuttaa siitä etukäteen ilmoittamatta. Näihin ohjeisiin tulee perehtyä huolellisesti ennen asennuksen aloittamista.

CZ

Upozorňujeme, že instalace provedená nesprávně nebo nekompetentní osobou, ruší veškerá práva na kompenzaci škod, obzvláště teh způsobených poruchou produktu.

Obsah těchto sad a návody na jejich montáž podléhají změnám bez předchozího upozornění. Prosím, ujistěte se, že jste si pokyny před instalací přečetly a dostatečně jim rozumíte.

PL

Pragniemy wyraźnie podkreślić, że nieprawidłowy montaż przeprowadzony przez niekompetentne osoby będzie podstawą rezygnacji z ewentualnego prawa do odszkodowania, w szczególności wynikających z mocy ustawy o odpowiedzialności za produkt.

Zawartość opisywanych zestawów i instrukcje ich montażu mogą ulec zmianie bez uprzedzenia; przed rozpoczęciem instalacji należy zapoznać się z instrukcjami i upewnić się, że zostały w pełni zrozumiałe.

SK

Upozorňujeme, že inštalácia vykonaná nesprávne alebo nekompetentnou osobou, ruší všetky práva na kompenzáciu škôd, obzvlášť tých spôsobených poruchou produktu.

Obsah týchto sad a návody na ich montáž podliehajú zmenám bez predchádzajúceho upozornenia. Prosím, uistite sa, že ste si pokyny pred inštaláciou prečítali a dostatočne ste im porozumeli.

RO

Vă atragem atenția că montajul efectuat incorect sau de către personal neautorizat duce la anularea oricărei drept de compensare a eventualelor daune produse utilizatorului.

Conținutul acestor pachete precum și al instrucțiunilor de montaj pot fi modificate fără preaviz. Vă rugăm să vă asigurați că aceste instrucțiuni sunt citite și înțelese înainte de a începe instalarea.

BG

Изрично посочваме, че при монтиране, което не се осъществява правилно от компетентен монтьор, ще последва отмяна на всякакви права за обезщетение за нанесени вреди, по специално тези, произтичащи въз основа на закона за отговорност за вреди. Съдържанието на тези комплекти и техните монтажни ръководства подлежат на изменения без предизвестие.

Моля, уверете се, че инструкциите са прочетени и напълно разбрани преди започване на монтажната дейност.

EST

Juhime tähelepanu sellele, et ebarrekolne ja ebapädeva paigaldaja tehtud montaaž tühistab õiguse esitada kahjunõudeid, eelkõige tootevastutusseaduse alusel esitatavaid nõudeid.

Nende komplektide ja paigaldusjuhendite sisu võidakse ette teatamata muuta, mistõttu tuleb juhised enne paigalduse alustamist läbi lugeda ja neist täielikult aru saada.

HR

Izričito naglašavamo da će montaža koju ne provodi ovlaštení instalater rezultirati otkazivanjem svih prava na naknadu štete, osobito onih koja se temelje na zakonskim propisima o odgovornosti za proizvode. Sadržaj ovih kompleta i njihovih priručnika za pričvršćivanje podložni su izmjeni bez prethodne obavijesti, pažljivo pročitajte s razumijevanjem ove upute prije započinjanja s instalacijom.

www.mobisparts.eu



HU

Kifejezetten felhívjuk a figyelmét, hogy a nem megfelelően, hozzáértő szakember által végzett összeszerelés a kártérítésre vonatkozó valamennyi jog elvesztését eredményezi, különös tekintettel a termékgaranciáról szóló törvények biztosította jogokra. A készletek és a felhelyezési útmutatók tartalma külön értesítés nélkül változhat, ezért a szerelés megkezdése előtt mindenképp gondosan tanulmányozza át és értelmezze az utasításokat.

LAT

Mēs īpaši norādām uz to, ka gadījumos, kad aplīmēšanu nebūs pareizi veicis kompetents tehniķis, jebkādas tiesības uz zaudējumu atlīdzību tiks anulētas, jo īpaši tādas, ko pamato produktu drošumatbildības likums. Šo komplektu un to uzlīmēšanas rokasgrāmatu saturs var tikt mainīts bez iepriekšēja paziņojuma, lūdzu, nodrošiniet, lai pirms līmēšanas sākšanas šie norādījumi būtu izlasīti un pilnībā izprasti.

LIT

Mes aiškiai nurodome, kad, jei montavimas nėra tinkamai atliktas kompetentingo montuotojo, nesuteikiamos jokios teisės į žalos kompensavimą, ypač tos, kurios išplaukia iš gaminio atsakomybės akto. Šių rinkinių turinys ir jų įrengimo vadovai gali būti keičiami nepranešus, užtikrinkite, kad prieš pradėdant įrengimo darbus būtų perskaitytos ir visiškai suprastos šios instrukcijos.

SER

Posebno ističemo da će montaža koju nije obavio kvalifikovani montažer, imati za posledicu poništavanje svih prava na obeštećenje, a posebno onog koje proističe iz odluke o odgovornosti za proizvod. Sadržaj ovih kompleta i pripadajućih uputstava podleže izmenama bez upozorenja, molimo vas da se postarate da se ova uputstva pročitaju i u potpunosti razumeju pre početka instalacije.

SVN

Izrecno opozarjamo, da bo montaža, ki ne bo izvedena ustrezno s strani pristojnega monterja, povzročila razveljavitev kakršnih koli pravic do odškodnine, zlasti tistih, ki izhajajo iz zakona o odgovornosti za izdelke. Vsebina kompletov in priročnikov za vgradnjo je predmet sprememb brez predhodnega obvestila. Prepričajte se, da bodo izvajalci pred pričetkom vgradnje navodila prebrali in razumeli.

UKR

Наголошуємо на тому, що роботи мають здійснюватися належним чином і виключно вповноваженим виконавцем. В іншому випадку будь які права на відшкодування збитків, зокрема ті, які виникають згідно із законодавством про відповідальність виробника за якість продукції, вважаються недійсними. Вміст цих комплектів і відповідні інструкції можуть бути змінені без попередження. Не розпочинайте роботи, якщо ви не прочитали та не зрозуміли повною мірою ці інструкції.

ICE

Við bendum gagnert á að ef samsetningin er ekki almennilega gerð af aðila sem er með viðeigandi þjálfun getur rétturinn á skaðabótum vegna skemmda, sérstaklega skaðabótum varðandi reglur um vöruábyrgð, orðið ógildur. Innihald settanna og uppsetningarleiðbeiningar geta breyst án fyrirvara. Vinsamlegast tryggjið að þessar leiðbeiningarnar séu lesnar og fullur skilningur til staðar áður en uppsetning hefst.

GR

Θα πρέπει να τονιστεί ότι συναρμολόγηση που δεν πραγματοποιείται σωστά και από ειδικευμένο εγκαταστάτη οδηγεί σε ακύρωση των όποιων δικαιωμάτων αποζημίωσης έναντι ζημίας και ιδιαίτερα αυτών που προκύπτουν σύμφωνα με το νόμο περί ευθύνης προιόντος. Τα περιεχόμενα αυτών των kit και τα εγχειρίδια τοποθέτησης υπόκεινται σε αλλαγές χωρίς προειδοποίηση. Βεβαιωθείτε ότι ο οδηγίες αυτές έχουν διαβαστεί και έχουν γίνει απολύτως κατανοητές προτού ξεκινήσετε την εγκατάσταση.

RUS

Обратите внимание, что при повреждениях, возникших в результате неправильного монтажа, истекают все виды гарантии, в частности, касающиеся закона, регулирующего ответственность за качество продукции. Производитель сохраняет за собой право на изменение содержания монтажного комплекта и инструкции по установке без предварительного уведомления. Внимательно прочитайте инструкцию перед началом установки.



www.mobisparts.eu

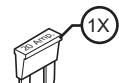
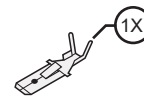
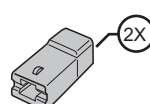
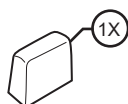
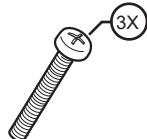
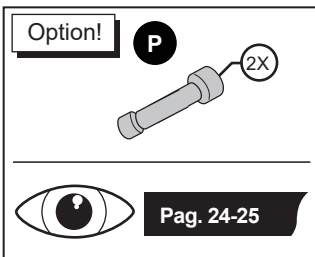
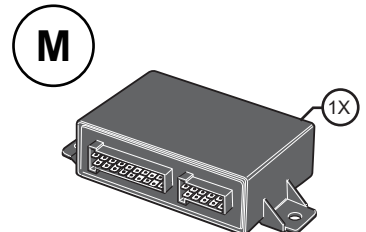
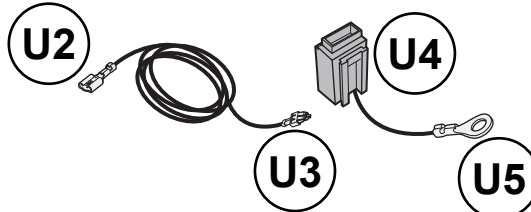
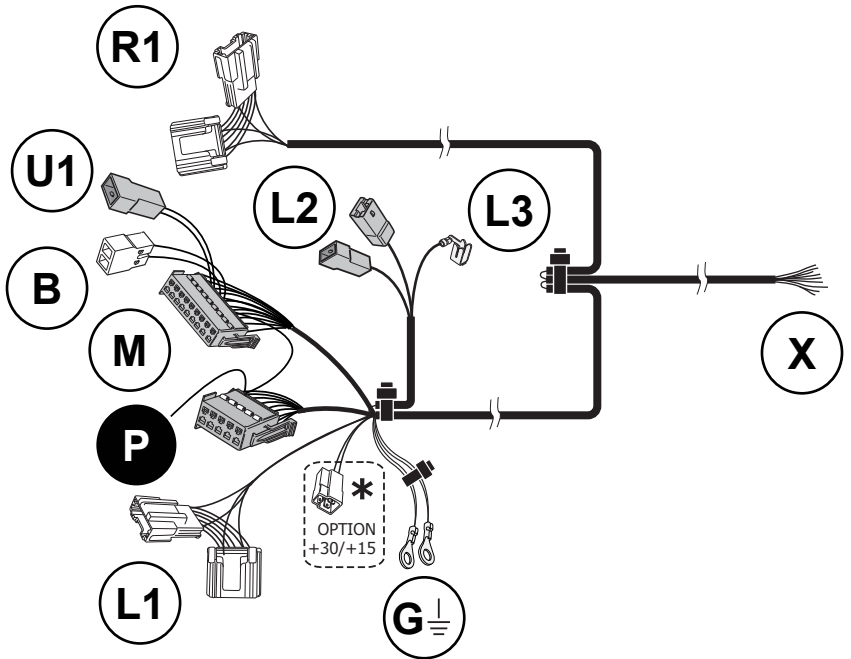
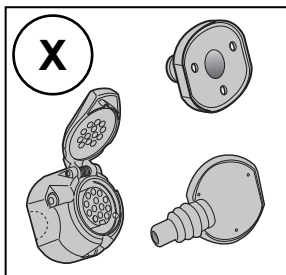
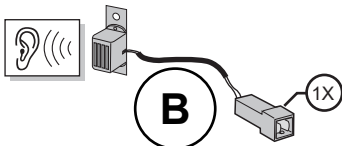
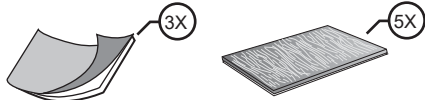
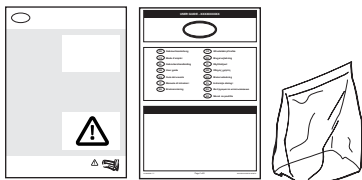
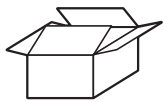
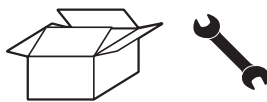

20 Amp. minifuse

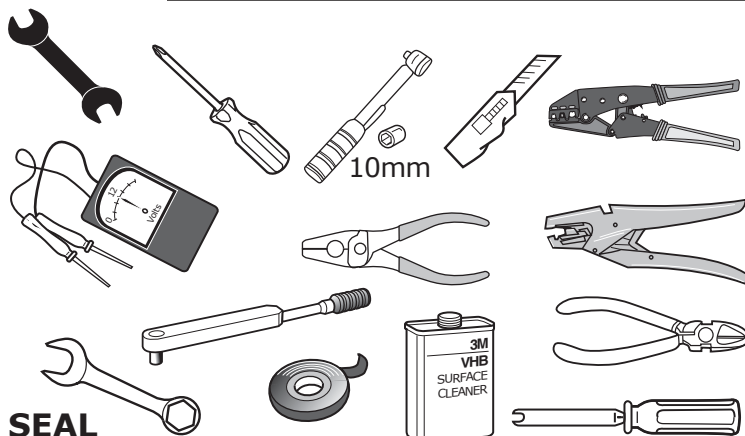
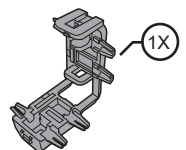
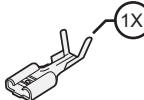
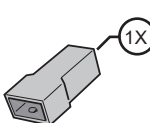

SEAL

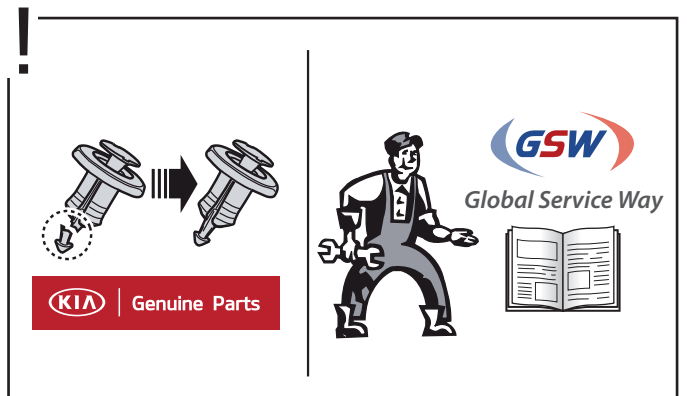



	BK	BN	BU	GY	GN	WH	YE	OG	PE	PI	RD
(D)	Schwarz	Braun	Blau	Grau	Grün	Weiß	Gelb	Orange	Violett	Rosa	Rot
(F)	Noir	Marron	Blue	Gris	Vert	Blanc	Jaune	Orange	Violet	Rose	Rouge
(NL)	Zwart	Bruin	Blauw	Grijs	Groen	Wit	Geel	Oranje	Paars	Roze	Rood
(GB)	Black	Brown	Blue	Grey	Green	White	Yellow	Orange	Purple	Pink	Red
(E)	Negro	Marrón	Azul	Gris	Verde	Blanco	Amarillo	Naranja	Morado	Rosa	Rojo
(I)	Nero	Marrone	Blu	Grigio	Verde	Bianco	Giallo	Arancione	Viola	Rosa	Rosso
(S)	Svart	Brun	Blå	Grå	Grön	Vit	Gul	Orange	Lila	Rosa	Röd
(CZ)	Černá	Hnědá	Modrá	Šedá	Zelená	Bílá	Žlutá	Oranžová	Fialová	Růžová	Červená
(DK)	Sort	Brun	Blå	Grå	Grøn	Hvid	Gul	Orange	Lilla	Pink	Rød
(FIN)	Musta	Ruskea	Sininen	Harmaa	Vihreä	Valkoinen	Keltainen	Oranssi	Purppura	Vaaleanpunainen	Punainen
(GR)	Μαύρο	Καφέ	Μπλε	Γκρι	Πράσινο	Λευκό	Κίτρινο	Πορτοκαλί	Μοβ	Ροζ	Κόκκινο
(N)	Svart	Brun	Blå	Grå	Grønn	Hvit	Gul	Oransje	Lilla	Rosa	Rød
(PL)	Czarny	Brązowy	Niebieski	Szary	Zielony	Biały	Żółty	Pomarańczowy	Purpurowy	Różowy	Czerwony
(RUS)	черный	Čierna	синий	серый	зеленый	белый	желтый	оранжевый	пурпурный	розовый	красный
(SK)	Čierna	Čierna	Modrá	Sivá	Zelená	Biela	Žltá	Oranžová	Fialová	Ružová	Červená
(RO)	Negru	Maro	Albastru	Grey	Verde	Alb	Galben	Portocale	Violet	Roz	Roșu
(PT)	Preto	Castanho	Azul	Cinzentos	Verde	Branco	Amarelo	Laranja	Roxo	Rosa	Vermelho
(BG)	Черен	Кафяв	Син	Сив	Зелен	Бял	Жълт	Оранжев	Лилав	Розов	Червен
(EST)	Must	Pruun	Sinine	Hall	Roheline	Valge	Kollane	Oranž	Lilla	Roosa	Punane
(HR)	Crna	Smedja	Plava	Siva	Zelena	Bijela	Žuta	Narandžasta	Ljubičasta	Pink roza	Crvena
(HU)	Fekete	Barna	Kék	Szürke	Zöld	Fehér	Sárga	Narancs	Lila	Rózsaszín	Piros
(LAT)	Melns	Brūns	Zils	Pelēks	Zaļš	Balts	Dzeltens	Oranžs	Violeti	Sārts	Sarkans
(LT)	Juodos spalvos	Rudos spalvos	Mėlynos spalvos	Pilkos spalvos	Žalios spalvos	Baltos spalvos	Geltonos spalvos	Oranžinės spalvos	Violetinės spalvos	Rožinės spalvos	Raudonos spalvos
(SER)	Црна	Браон	Плава	Сива	Зелена	Бела	Жута	Наранџаста	Љубичаста	Розе	Црвена
(SVN)	Črna	Rjava	Modra	Siva	Zelena	Bela	Rumena	Oranžna	Vijolična	Roza	Rdeča
(UKR)	Чорний	Коричневий	Синій	Сірий	Зелений	Білий	Жовтий	Помаранчевий	Пурпурний	Рожевий	Червоний
(ICE)	Svart	Brúnt	Blátt	Grátt	Grænt	Hvítt	Gult	Appelsínugult	Fjólublátt	Bleikt	Rautt

COLOURTABLE

LHD

RHD

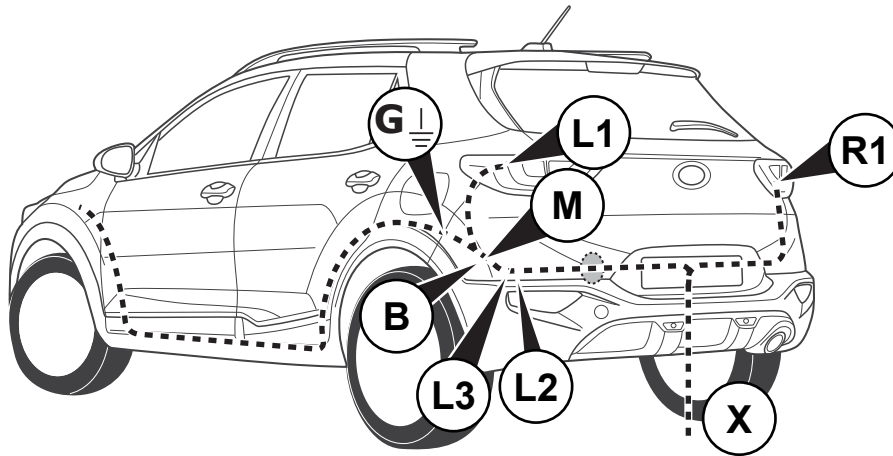

LHD

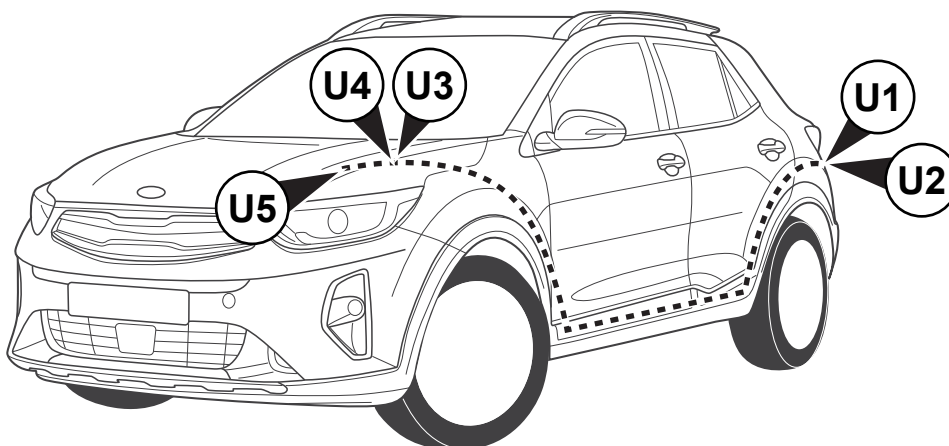

ROUTING



RHD

OPTION 1

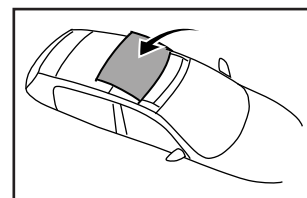

if not available >>

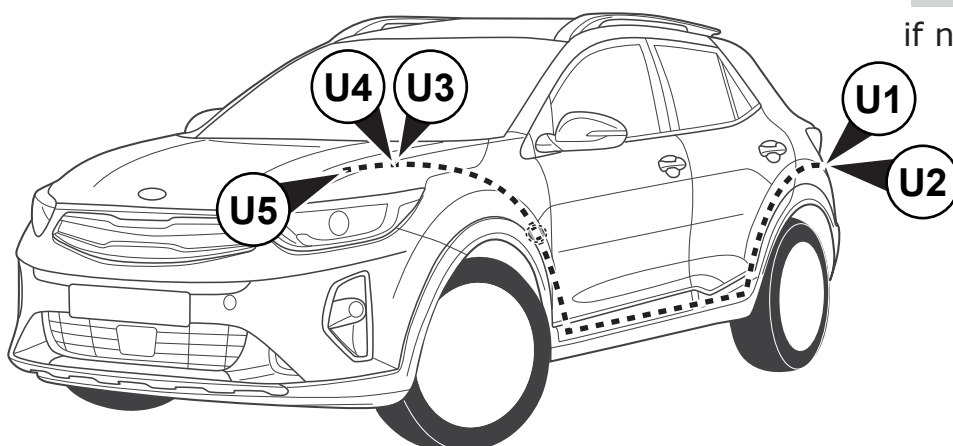

RHD

OPTION 2

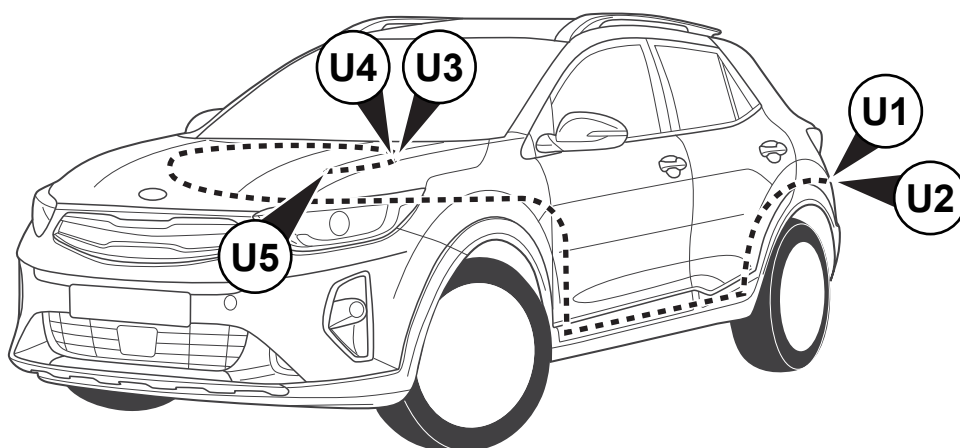

ROUTING

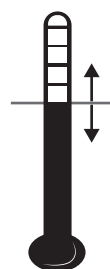

≥ 18° - 40°C
≥ 65° - 104°F



Fig 1

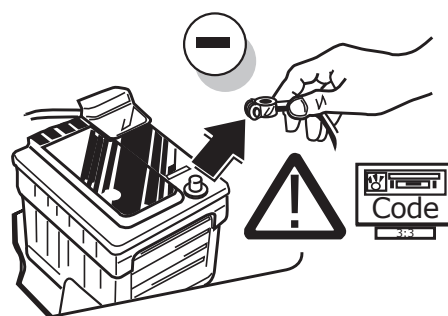
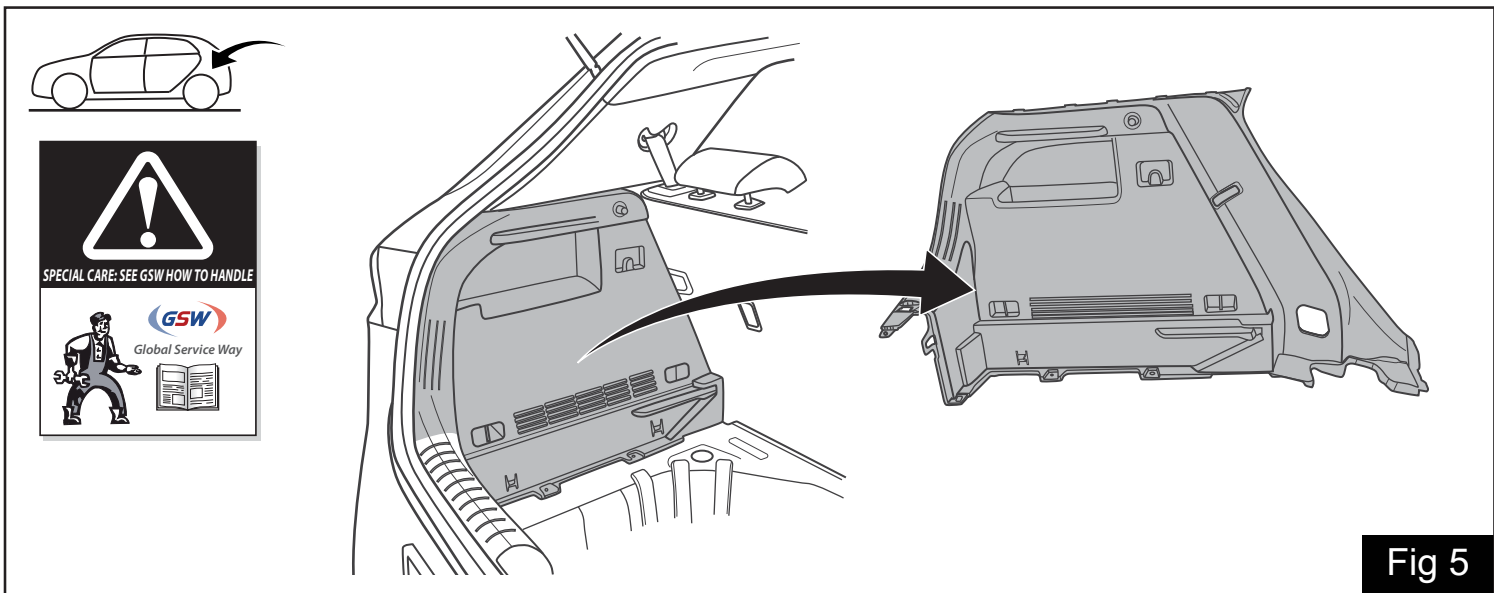
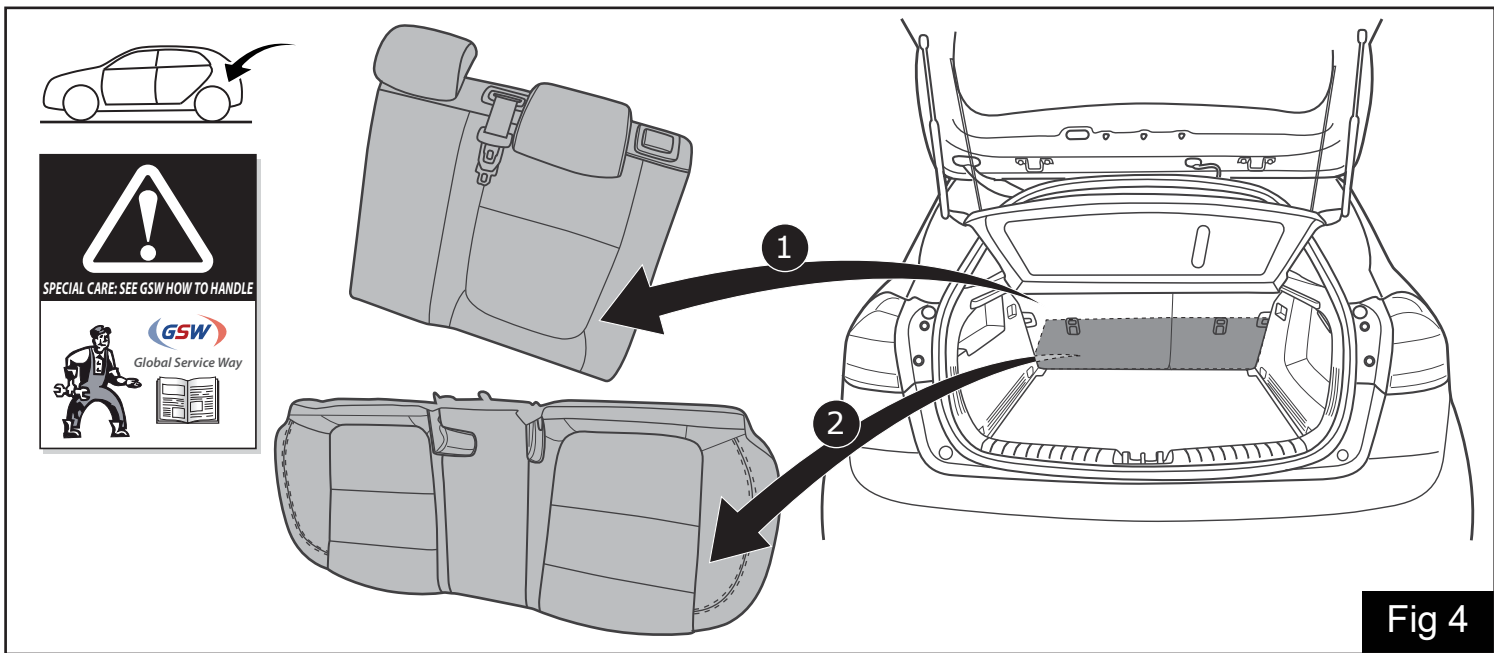
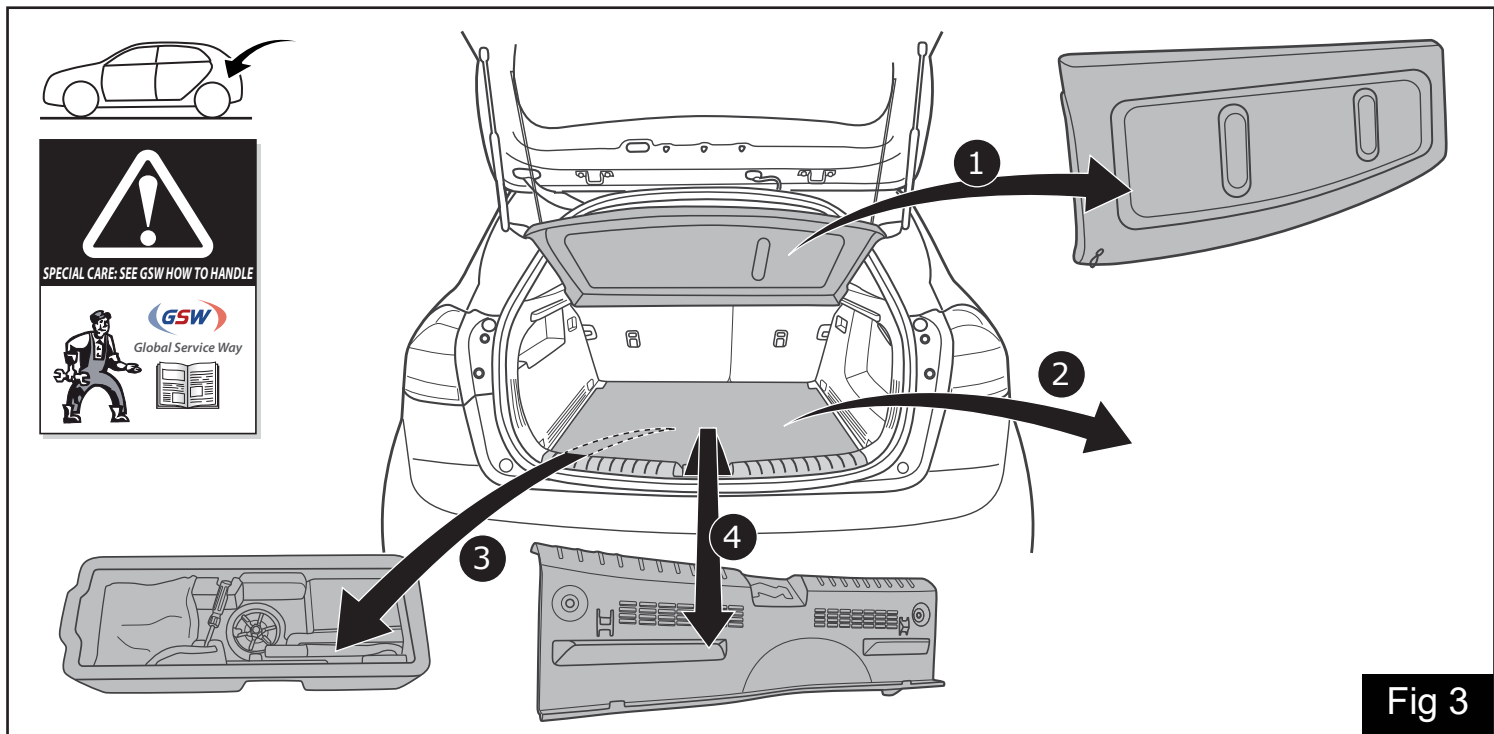

Fig 2





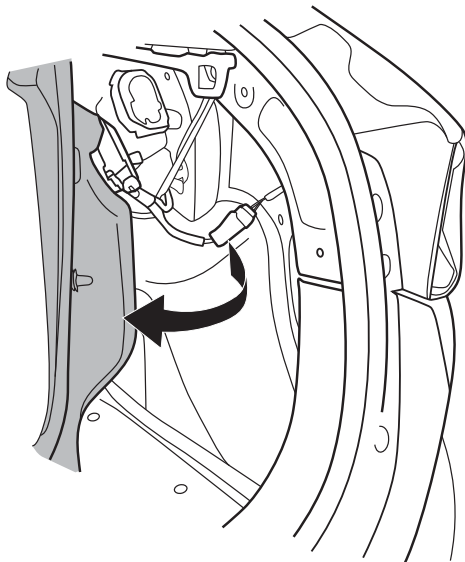
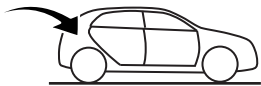
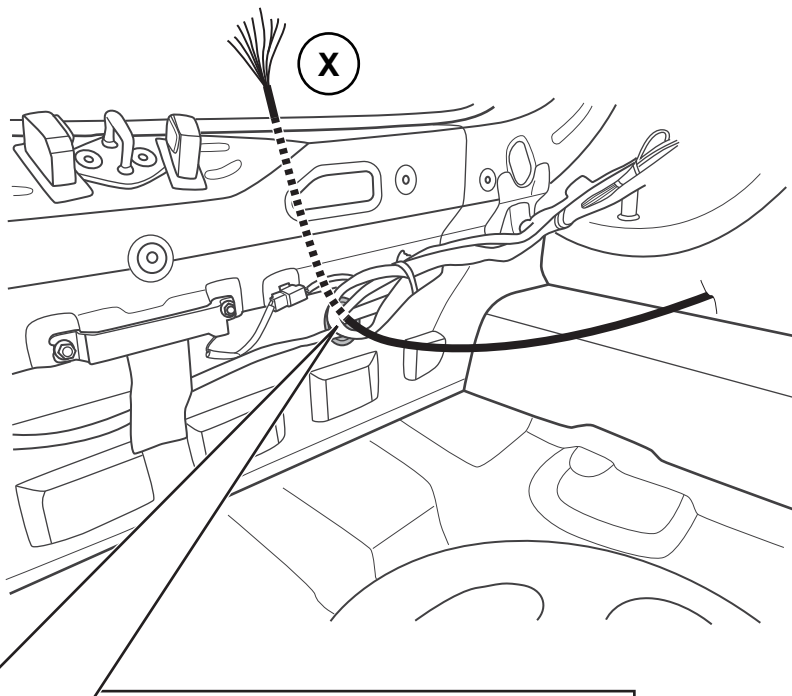
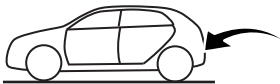

Fig 6



- | | |
|--------------------------------|--------------------------------------|
| DE Klebeband entfernen | RU Удаление ленты |
| FR Enlevez Ruban adhésif | SK Odstráňte pásku |
| NL Tape verwijderen | PT Retirar fita |
| GB Remove tape | BG Сваляте лентата |
| ES Retirar la cinta adhesiva | EST Eemaldage kleeplint |
| IT Rimuovere il nastro adesivo | HR Uklonite traku |
| SE Avlägsna klisterbandet | HU Távolítsa el a ragasztószalagokat |
| CZ Odstraňte pásku | LAT Nopemiet lenti |
| DK Aftag tapen | LIT Nuimkite juosta |
| FI Poista teippi | SER Уклоните траку |
| GR Αφαιρέστε την ταινία | SVN Odstranite trak |
| NO Fjern limbåndet | UKR Зніміть стрічку |
| PL Zdjąć taśmę | CE Fjarlægðu límband |

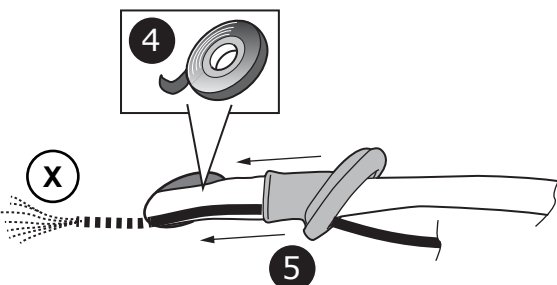
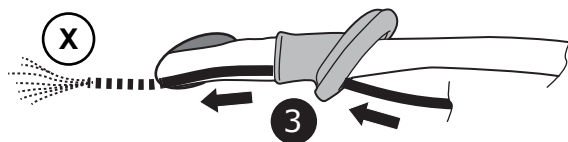
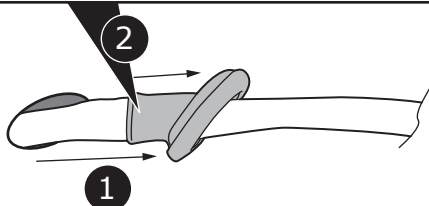
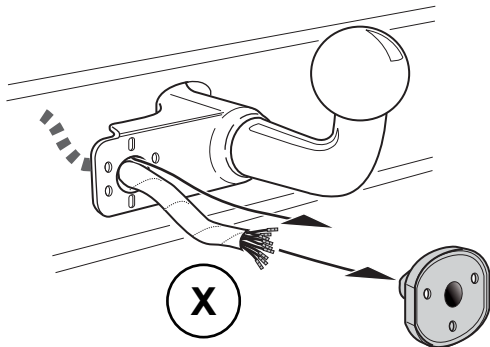

Fig 7



Option 1



Option 2

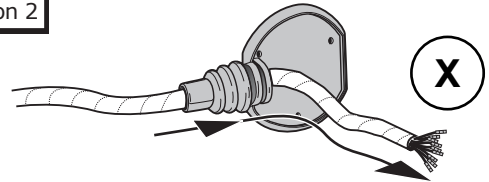

Option 3

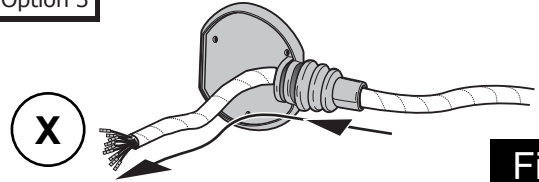

Fig A

- | | | |
|------------------------------------|-------------------------------|------------------------------|
| (D) Anschluss Steckdose | (DK) Stikdåse forbindelse | (EST) Pistikupesa ühenduse |
| (F) Connection de la prise | (FIN) Pistorasia liitântä | (HR) Utičnica |
| (NL) Contactdoos aansluiting | (GR) Υποδοχή σύνδεσης | (HU) Dugós csatlakozó |
| (GB) Socket connection | (N) Tilkobling koblingsboks | (LAT) Kontaktsavienojums |
| (E) Conexión de la caja de enchufe | (PL) Połączenie przez gniazdo | (LIT) Lizdo jungtis |
| (I) Allaccio zoccolo | (RUS) Подключение розетки | (SER) Прикључак утичнице |
| (S) Anslutning kontaktdosa | (SK) Pripojenie k zásuvke | (SVN) Povezave vtičnice |
| (CZ) Objímkový konektor | (RO) Conexiune socket | (UKR) Гніздове підключення |
| (PT) Ligação de tomada | (BG) Щепселно съединение | (ICE) Tengir fyrir perustæði |



Pag. 26 - 27

INFO

Option 1

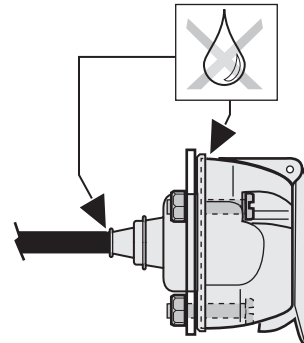
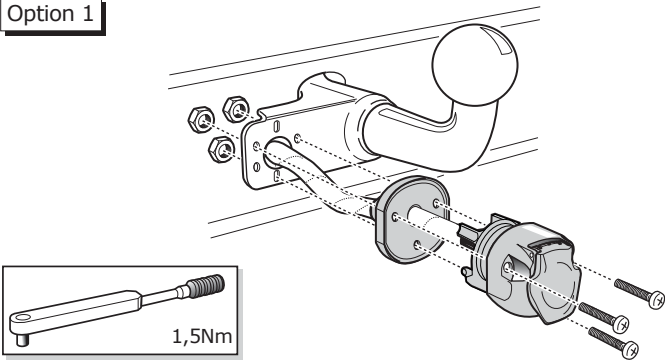

Fig B

Option 2

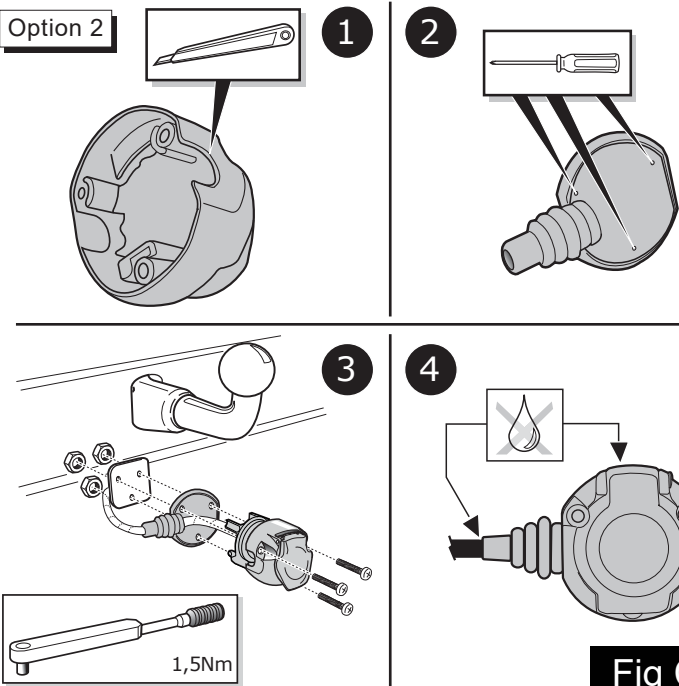

Fig C

Option 3

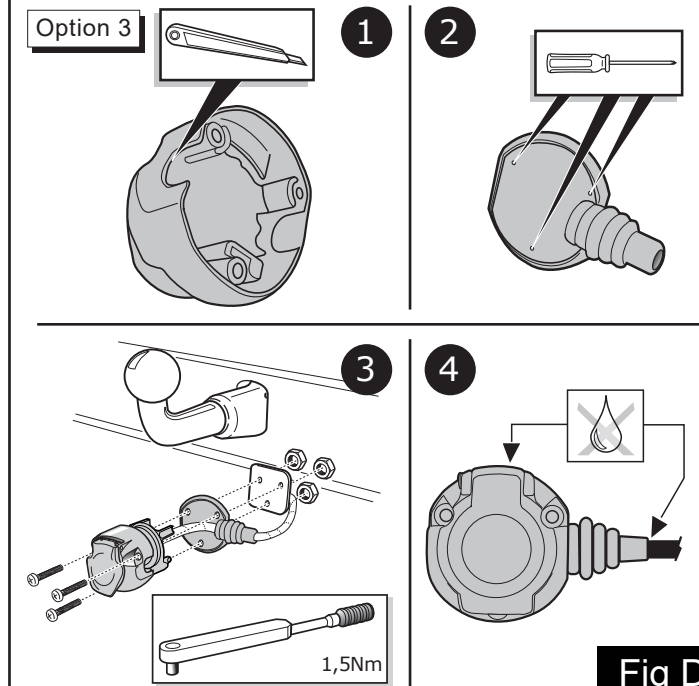
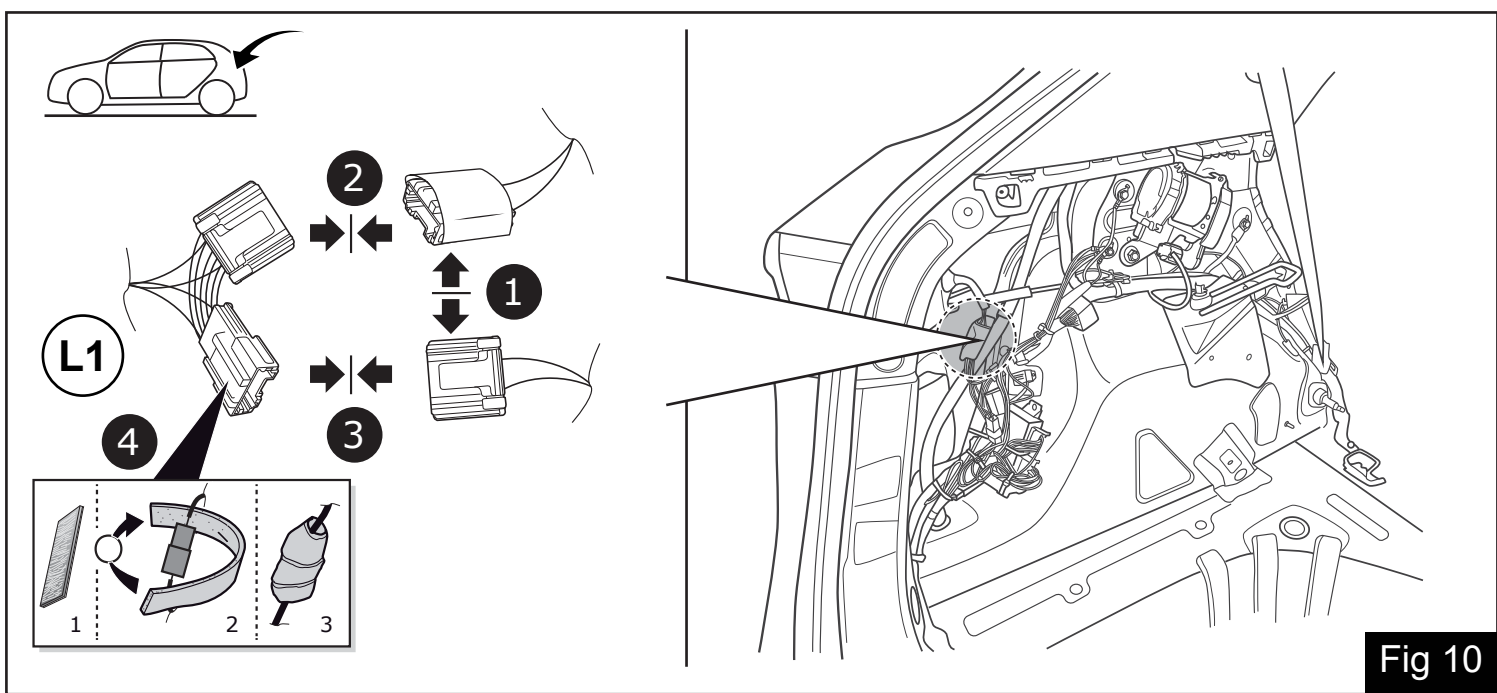
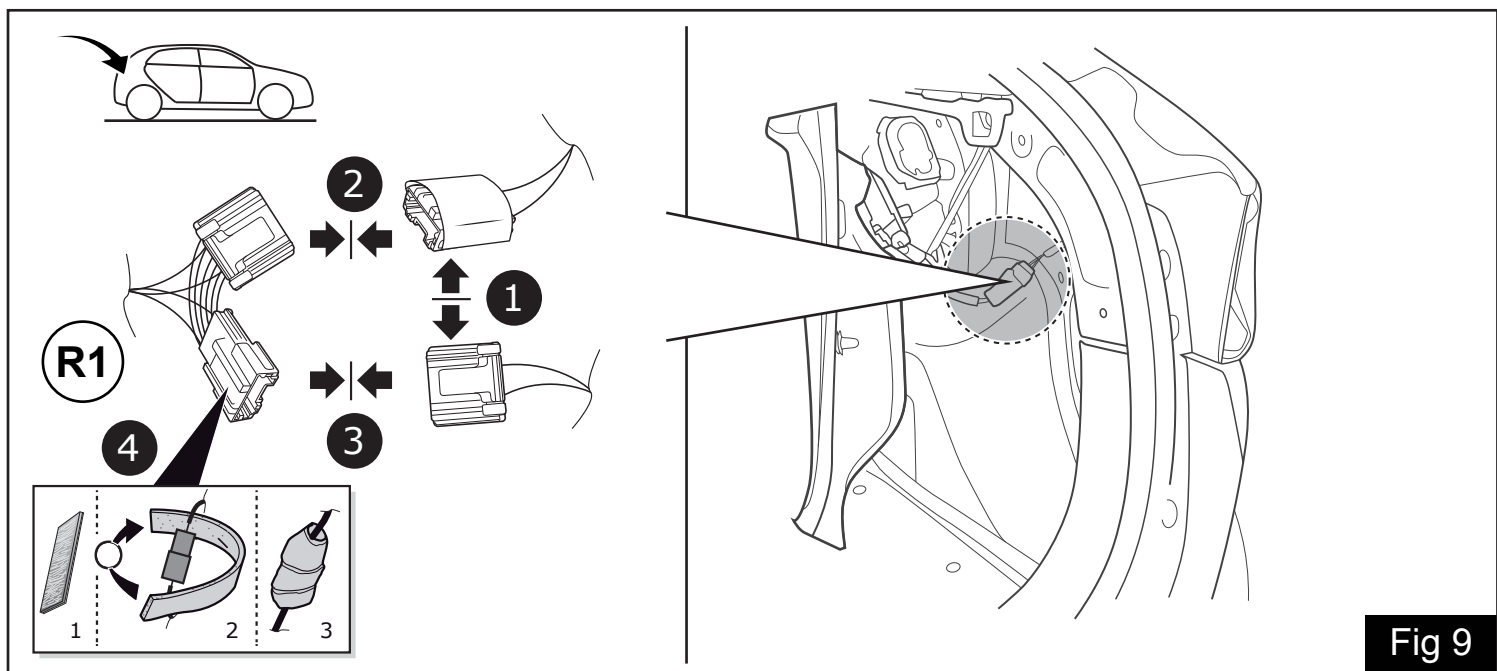
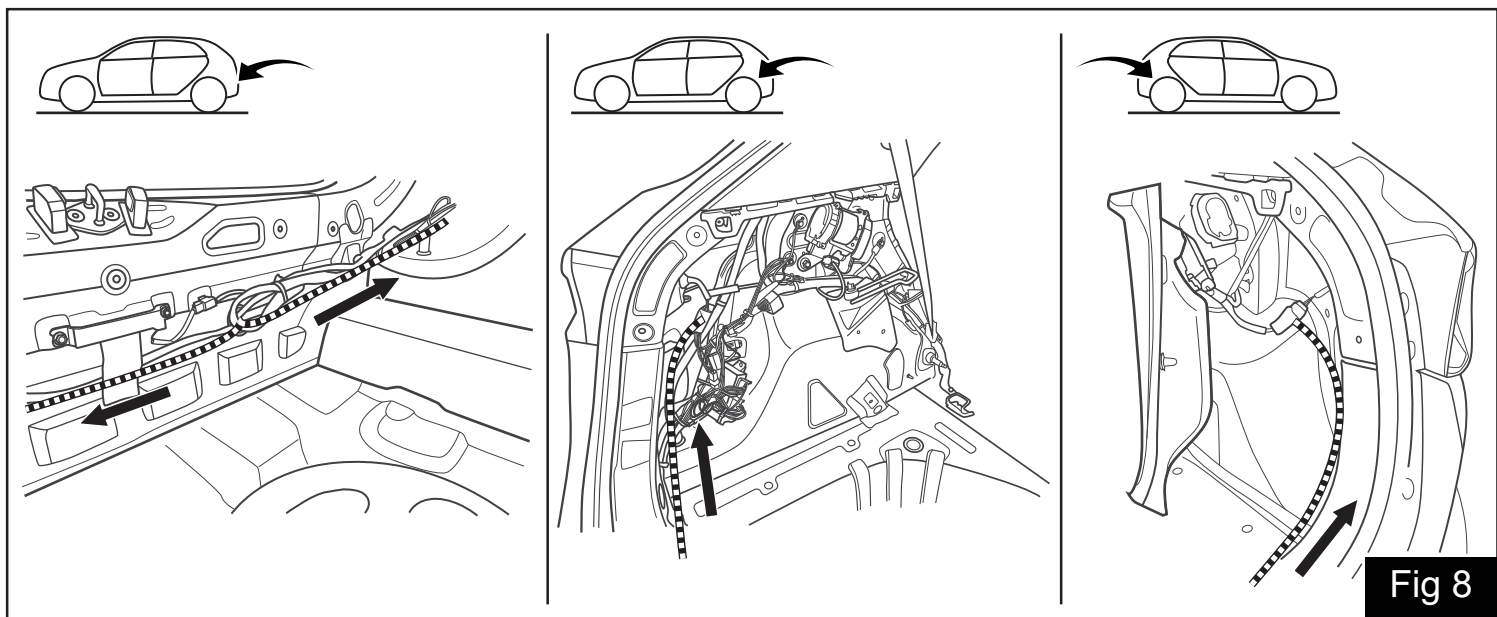
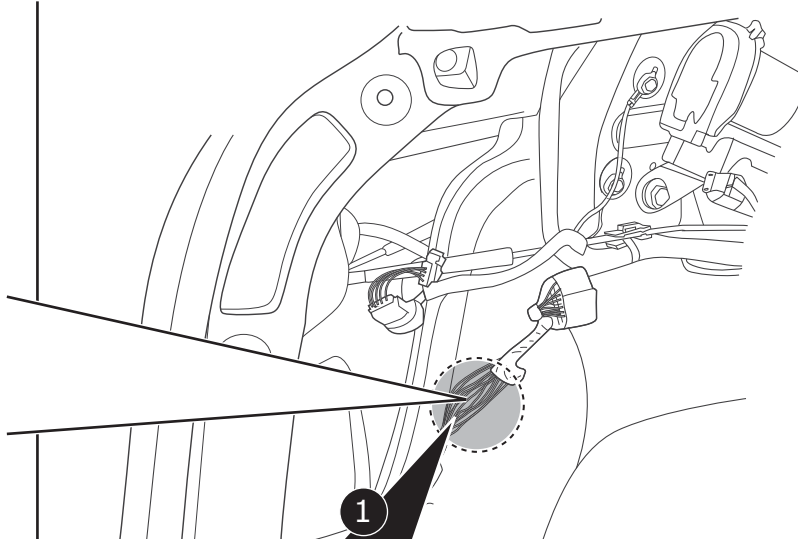
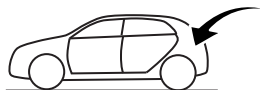

Fig D





BU

GSW

 Global Service Way

2

1

- | | |
|--------------------------------|--------------------------------------|
| DE Klebeband entfernen | RU Удаление ленты |
| FR Enlevez Ruban adhésif | SK Odstráňte pásku |
| NL Tape verwijderen | PT Retirar fita |
| GB Remove tape | BG Сваляте лентата |
| ES Retirar la cinta adhesiva | EST Eemaldage kleelint |
| IT Rimuovere il nastro adesivo | HR Uklonite traku |
| SE Avlägsna klisterbandet | HU Távolítsa el a ragasztószalagokat |
| CZ Odstraňte pásku | LAT Noņemiet lenti |
| DK Aftag tapen | LT Nuimkite juosta |
| FI Poista teippi | SRB Уклоните траку |
| GR Αφαιρέστε την ταινία | SVN Odstranite trak |
| NO Fjern limbåndet | UKR Зніміть стрічку |
| PL Zdjąć taśmę | ICE Fjarlægðu límband |

2

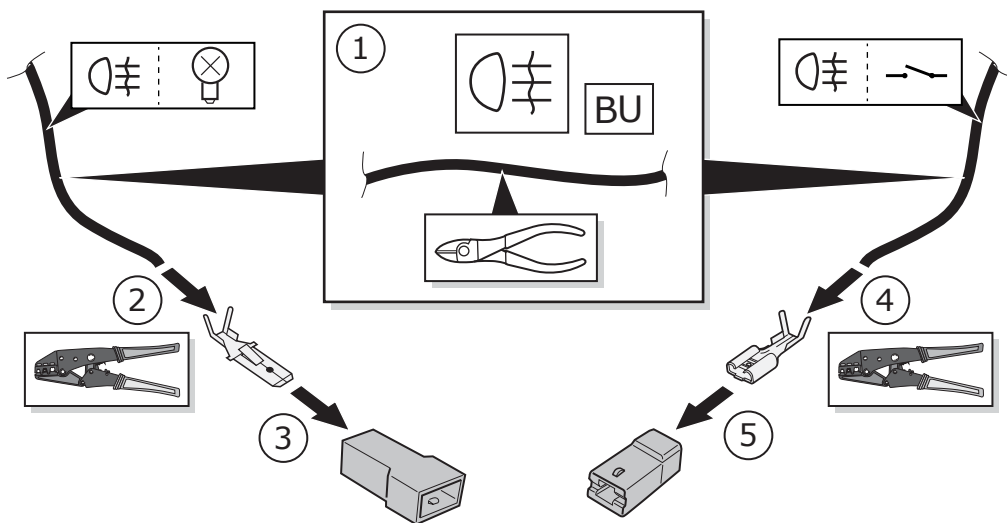

3

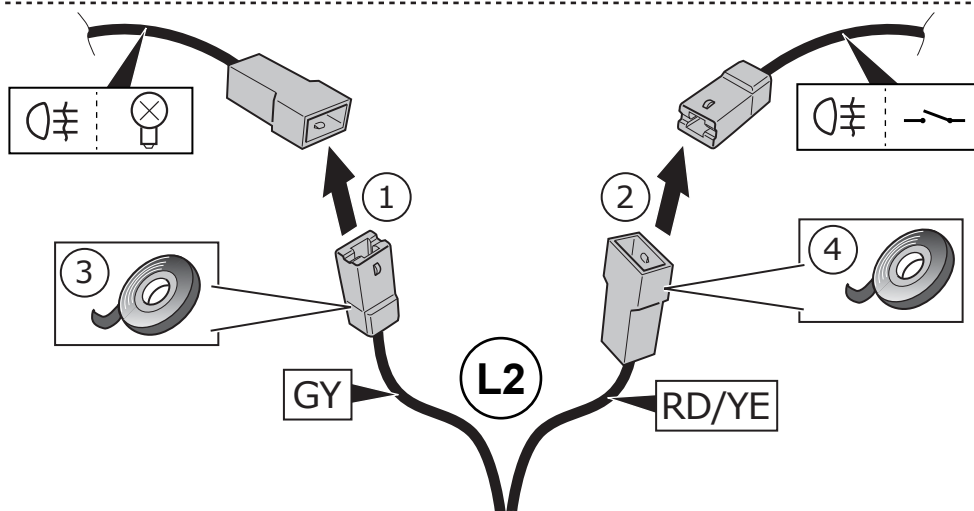
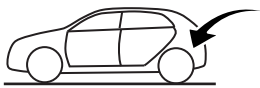

Fig 11



⏏

GN Reverse

GSW
Global Service Way

1

2

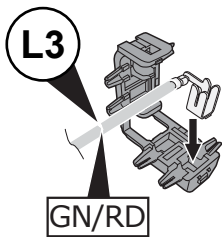
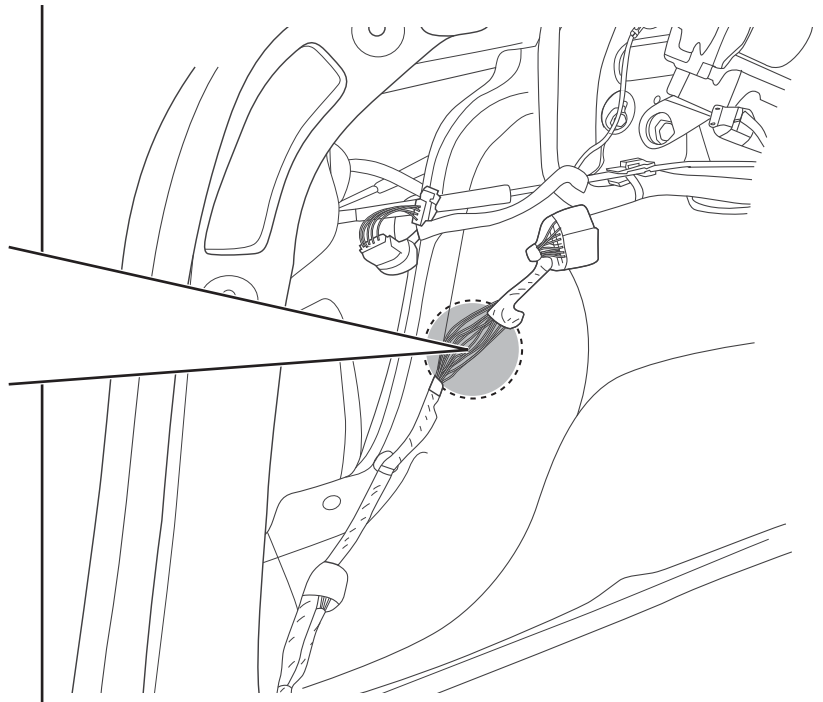

1

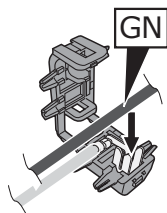

2

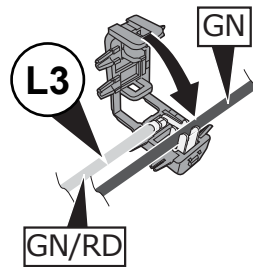

3

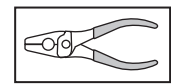

GN/RD



4

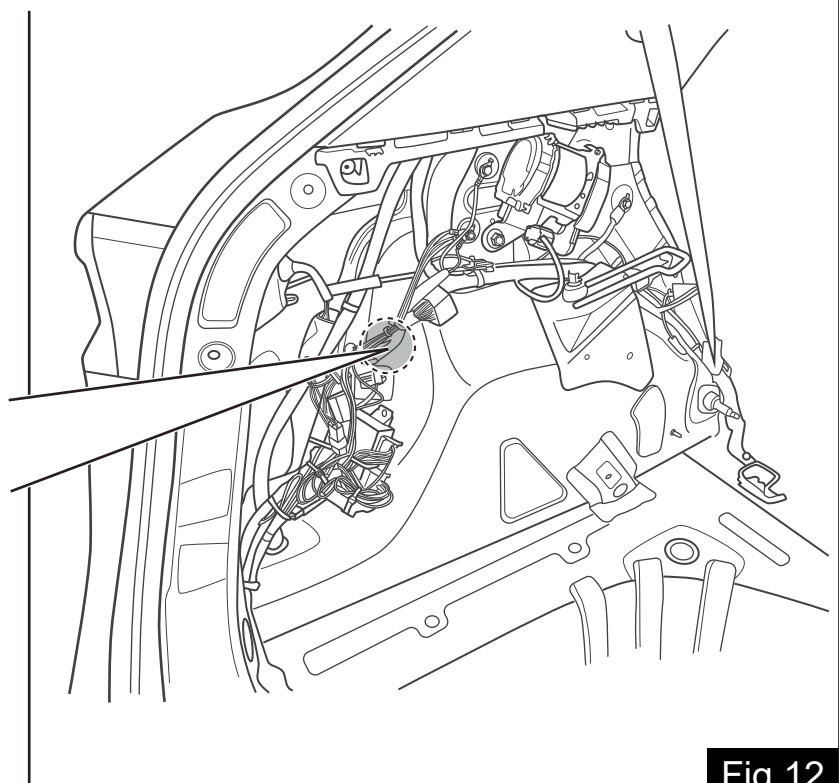
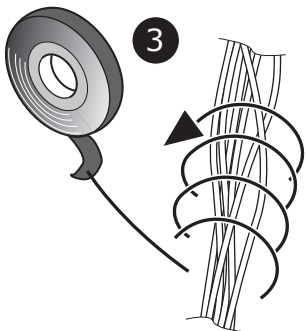
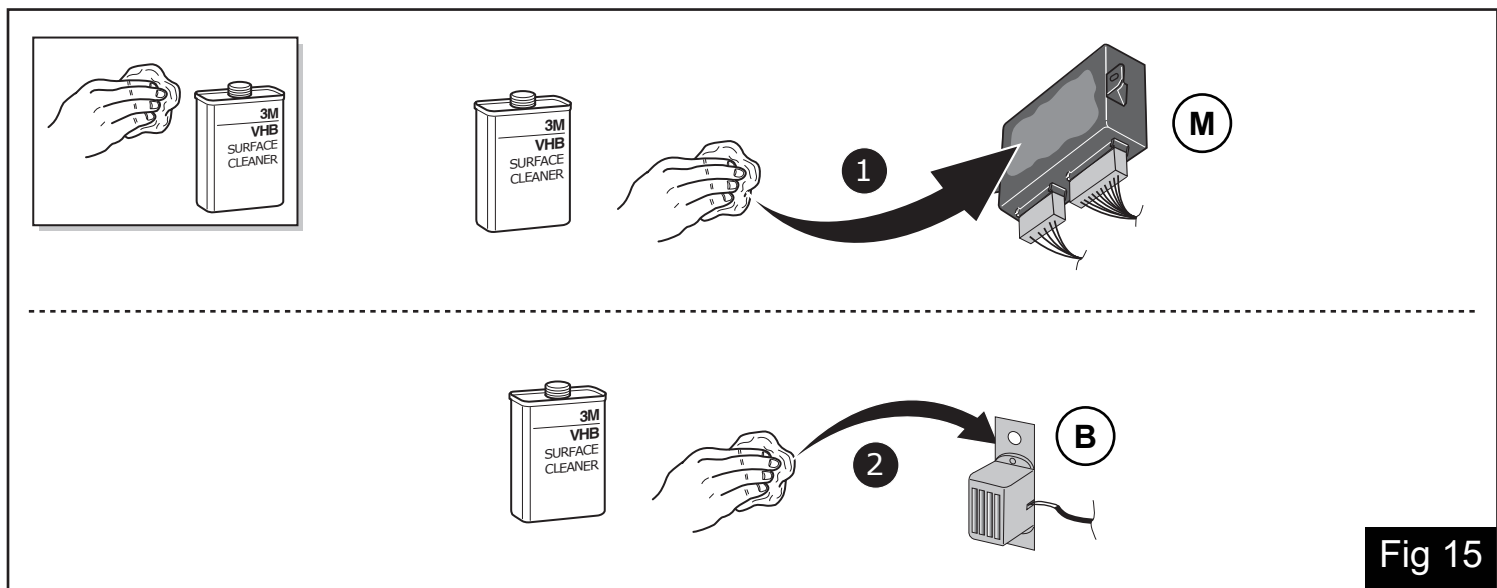
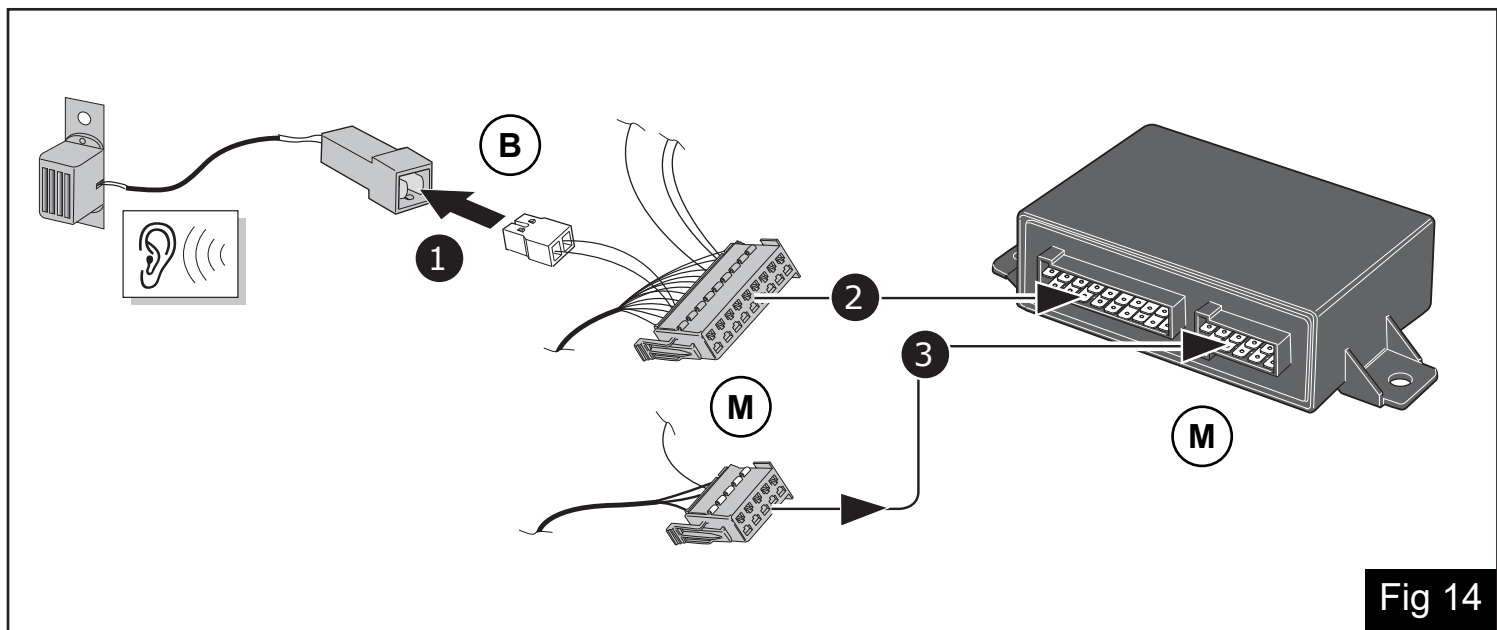
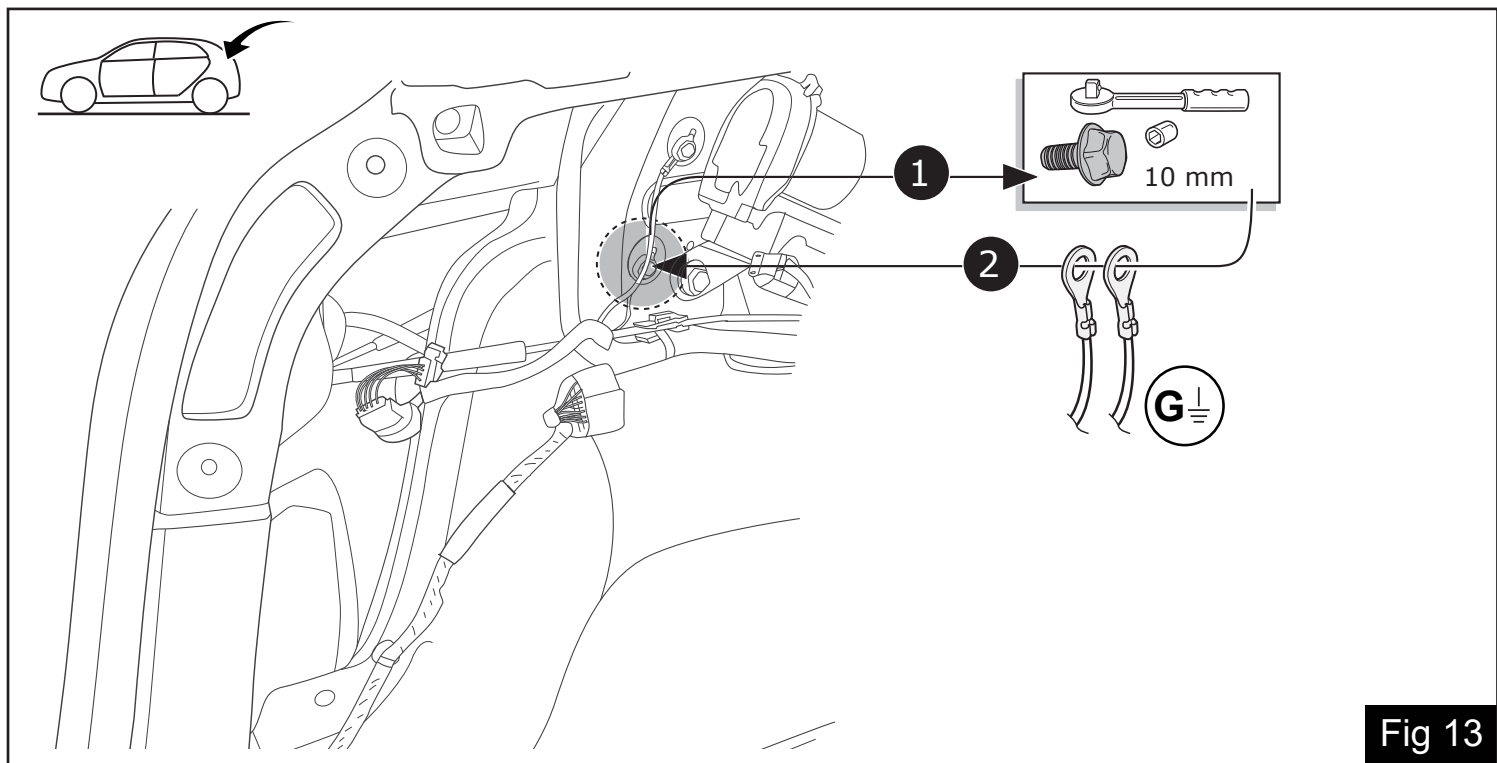

Fig 12



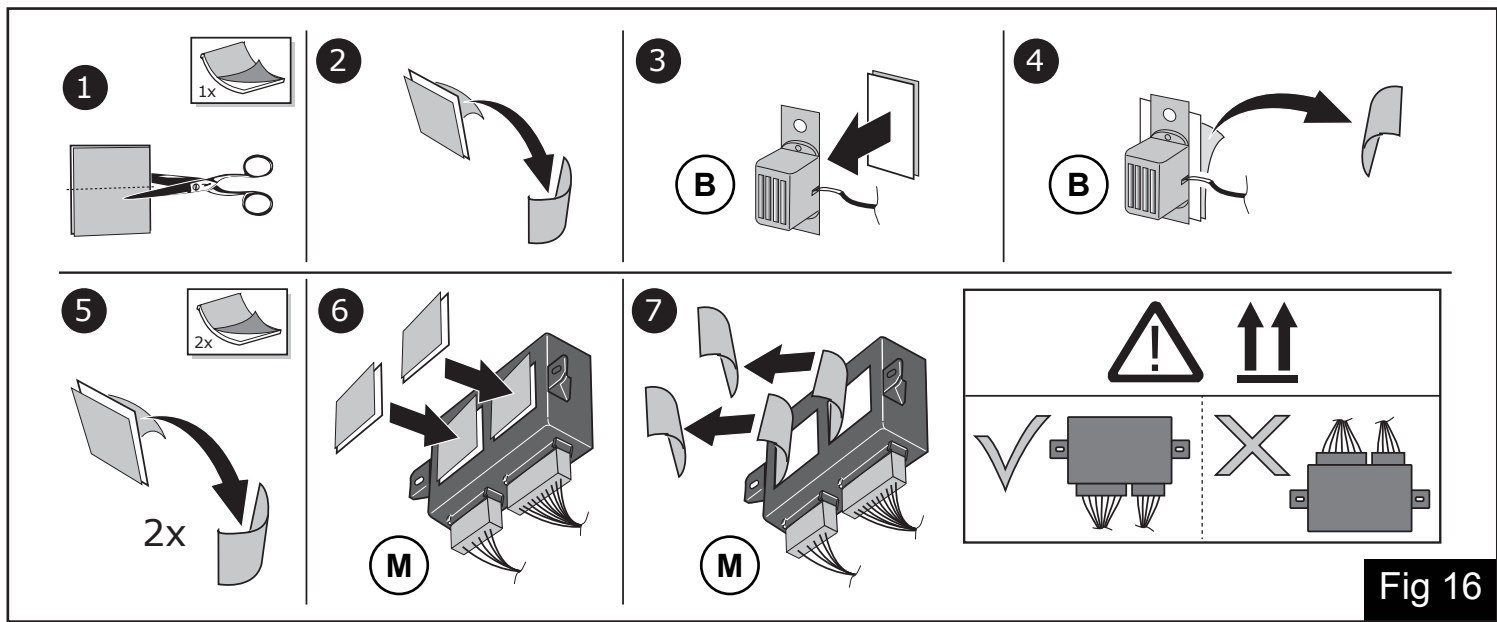

Fig 16

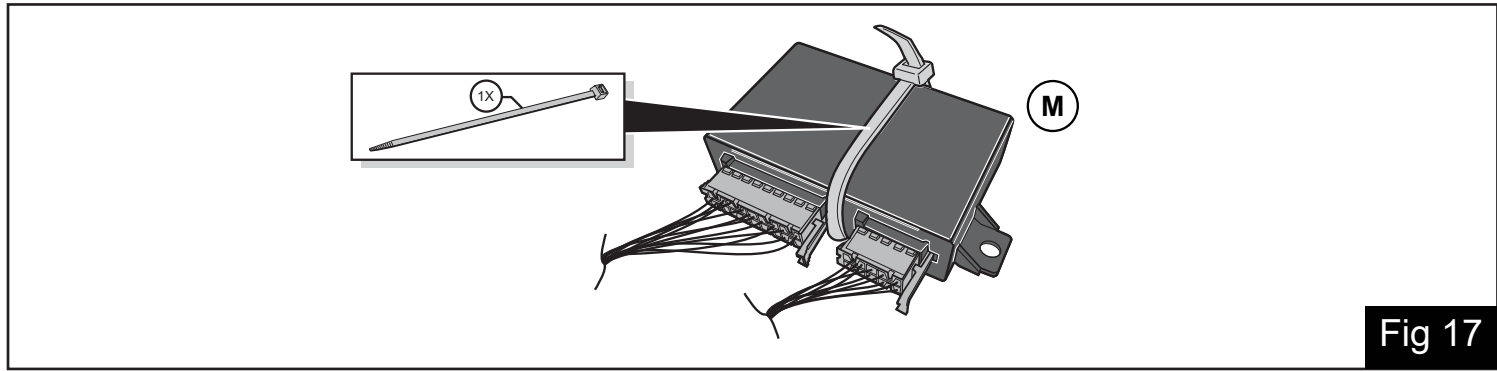

Fig 17

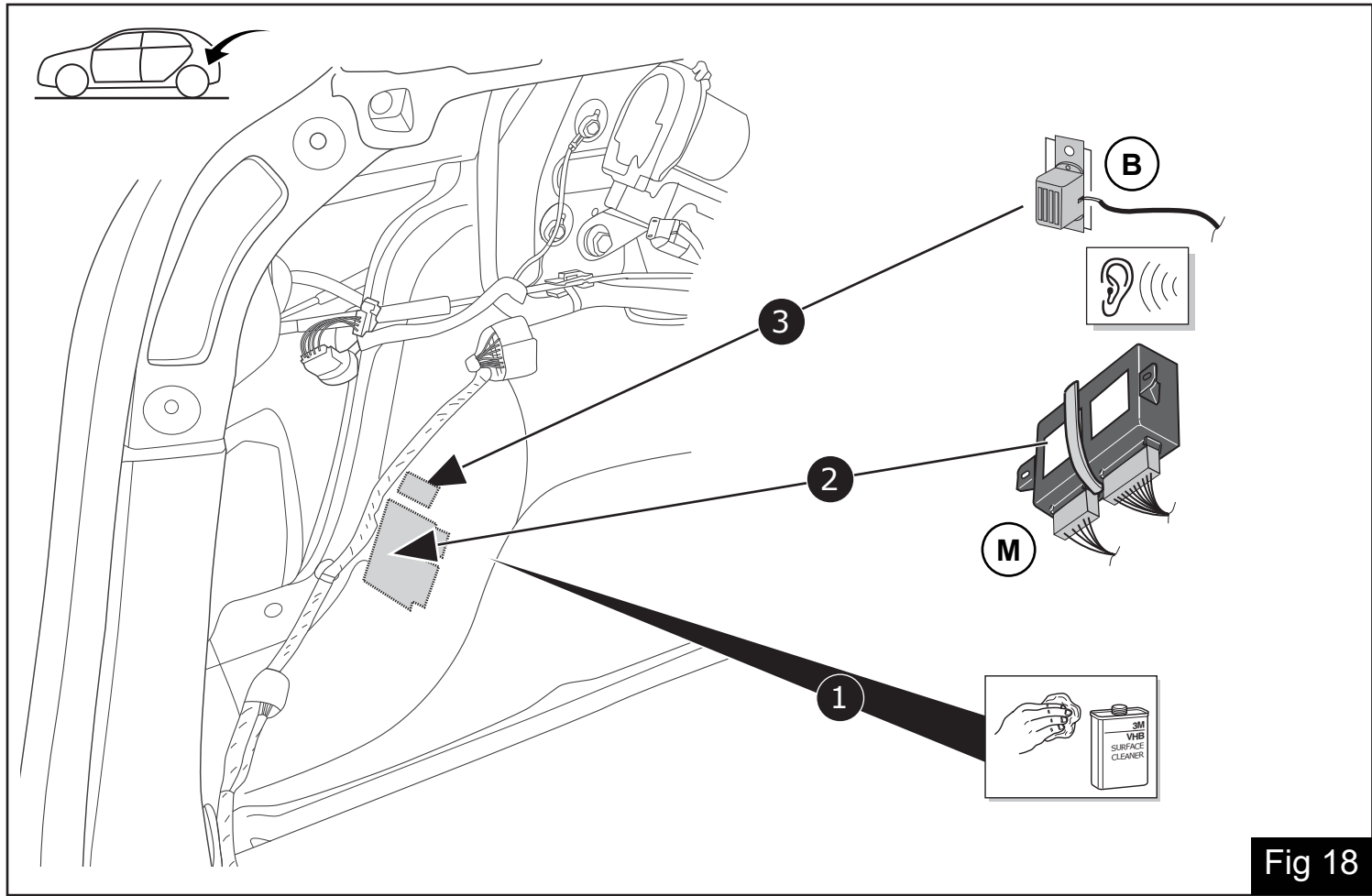

Fig 18

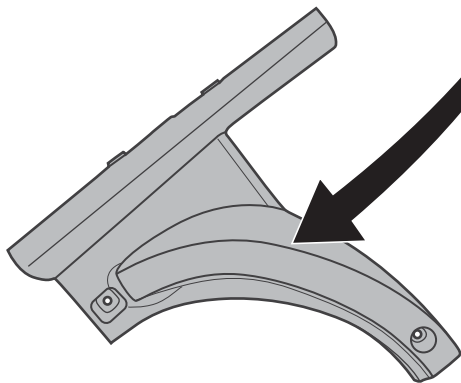
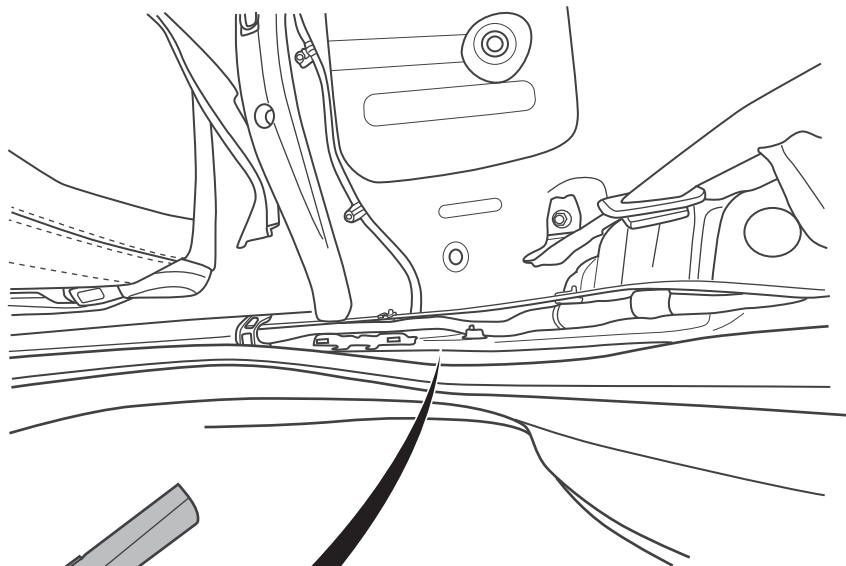
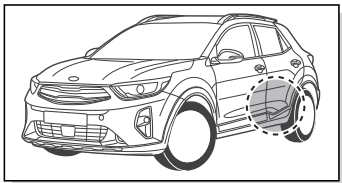

Fig 19

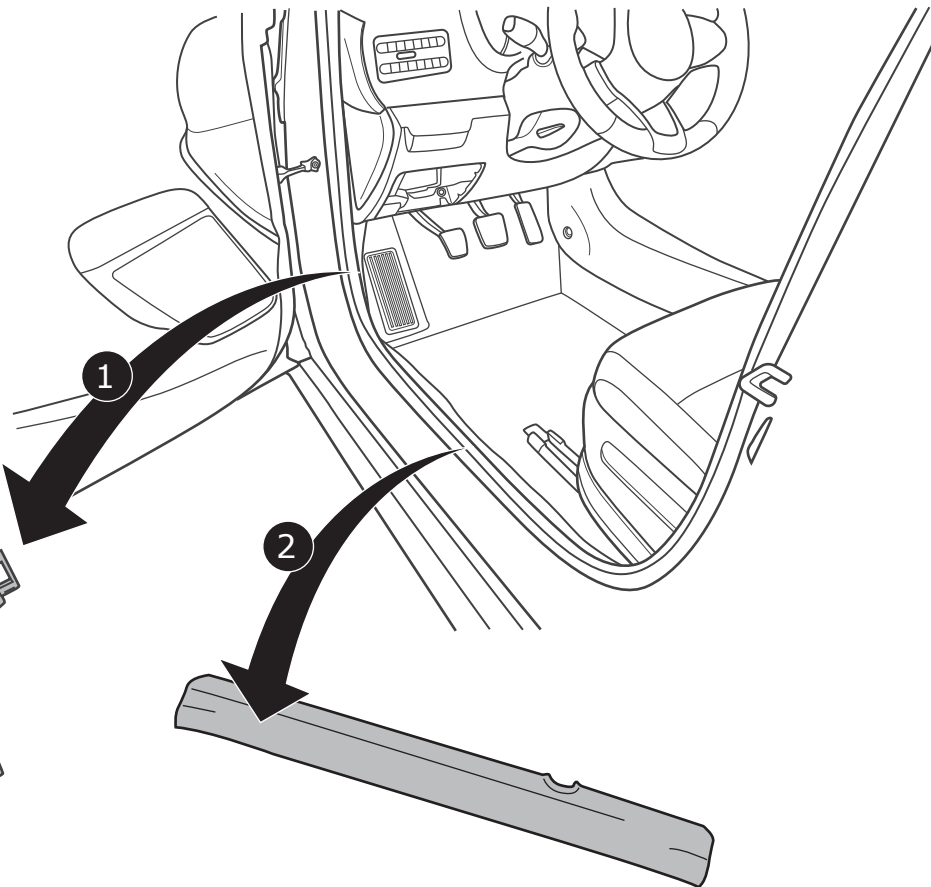
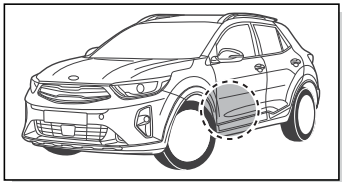
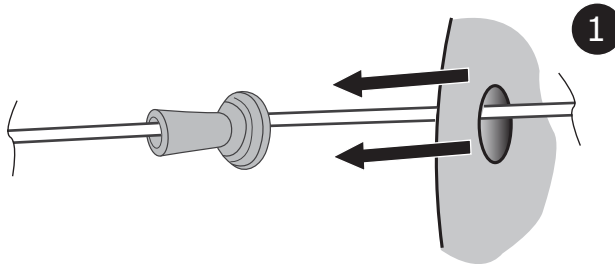
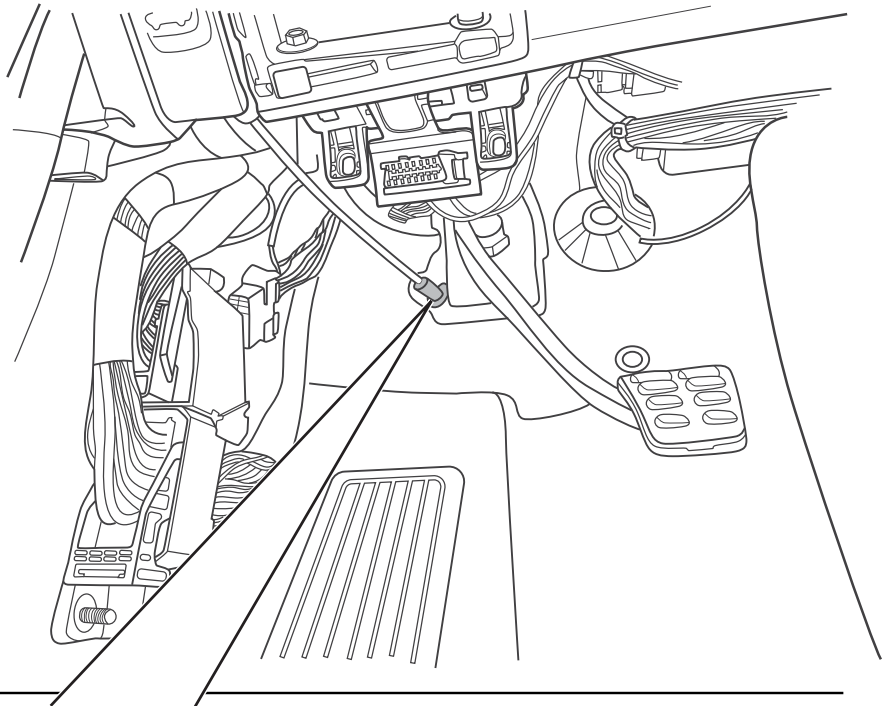
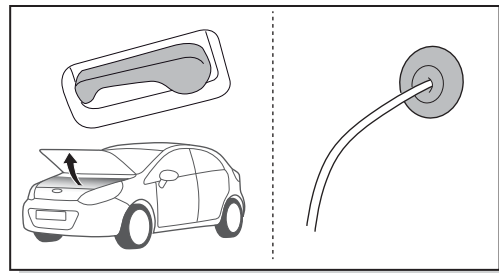
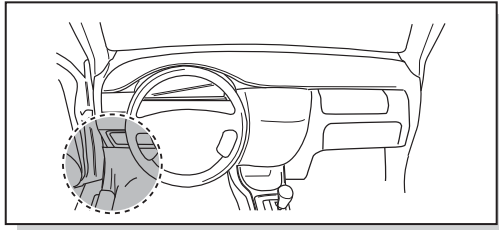

Fig 20



LHD OPTION



1

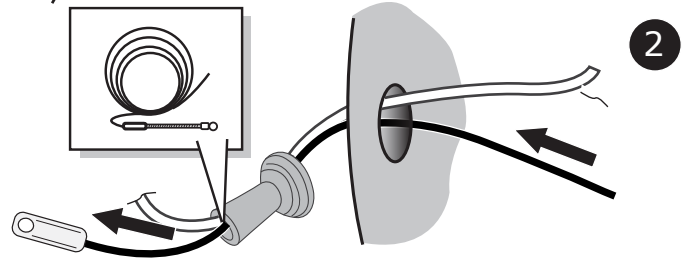

2

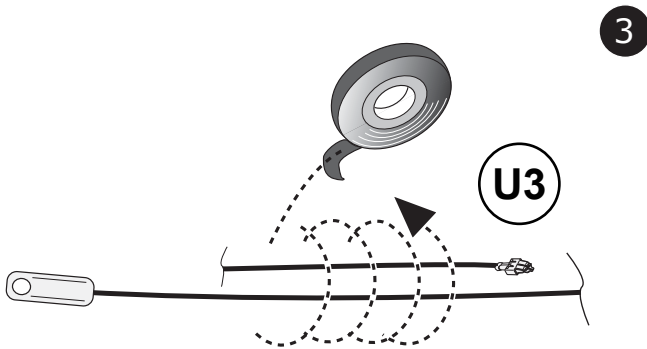

3

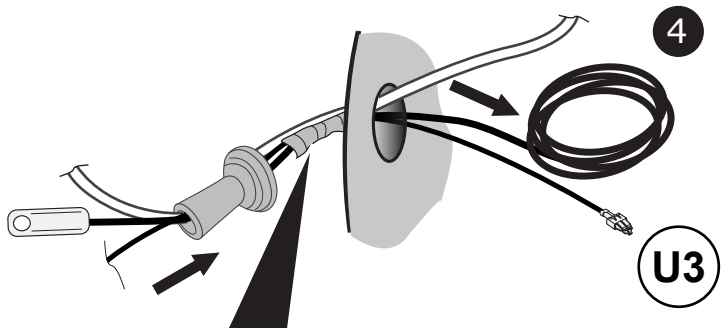

4

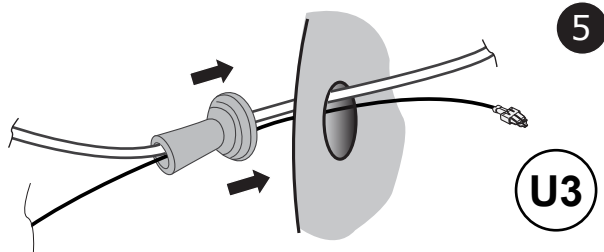

5

(D) Klebeband entfernen	(DK) Aftag tapen	(EST) Eemaldage kleeplint
(F) Enlevez Ruban adhésif	(FIN) Poista teippi	(HR) Uklonite traku
(NL) Tape verwijderen	(GR) Αφαιρέστε την ταινία	(HU) Távolítsa el a ragasztószalagokat
(GB) Remove tape	(N) Fjern limbåndet	(LAT) Noņemiet lenti
(E) Retirar la cinta adhesiva	(PL) Zdjąć taśmę	(LIT) Nuimkite juosta
(I) Rimuovere il nastro adesivo	(RUS) Удаление ленты	(SER) Уклоните траку
(S) Avlägsna klisterbandet	(SK) Odstráňte pásku	(SVN) Odstranite trak
(CZ) Odstraňte pásku	(RO) Îndepărtați banda izolatoare	(UKR) Зніміть стрічку
(PT) Retirar fita	(BG) Сваляте лентата	(ICE) Fjarlægðu limband

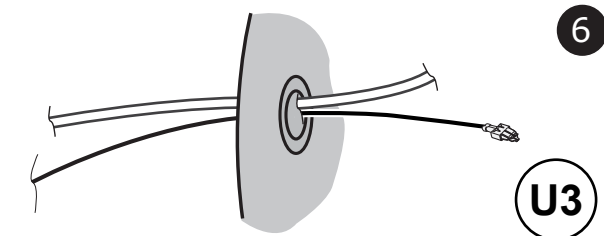

6

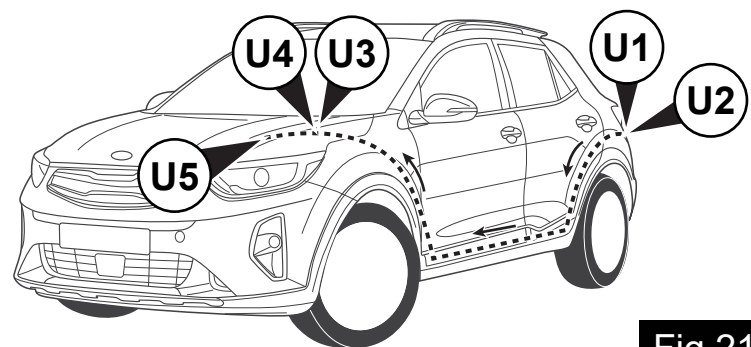
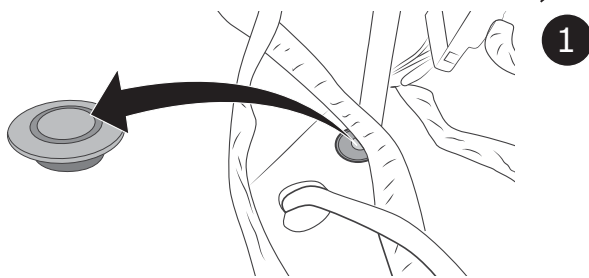
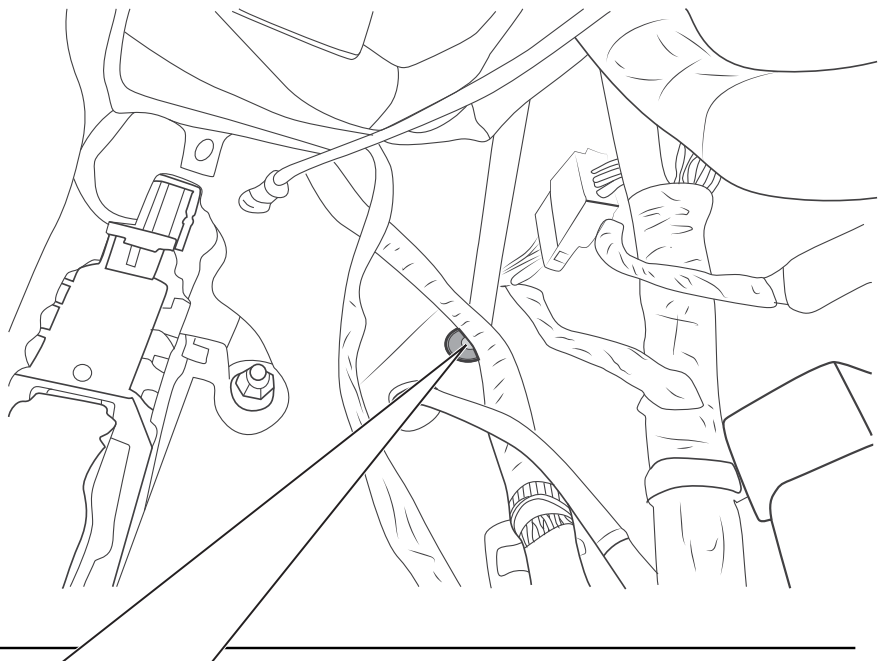
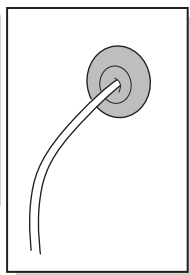
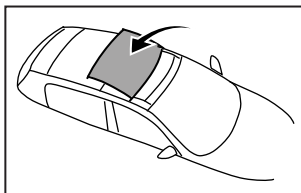
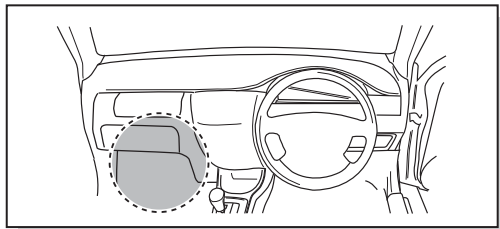

Fig 21



RHD OPTION 1



1

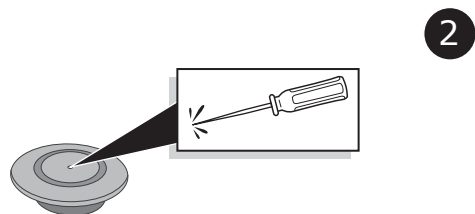

2

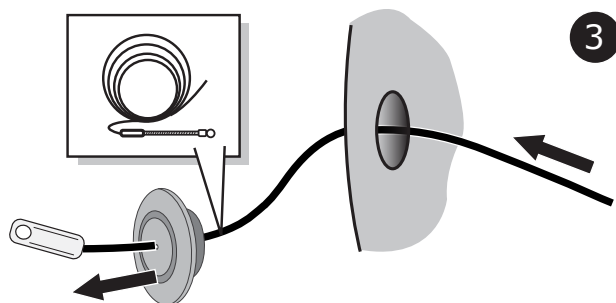

3

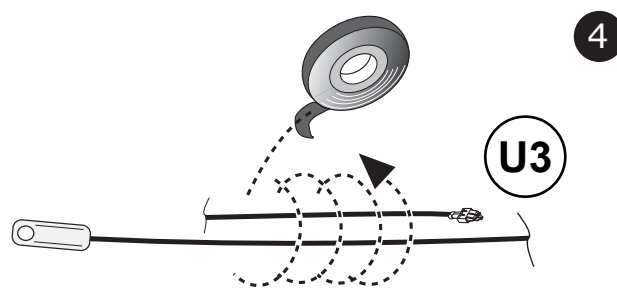

4

U3

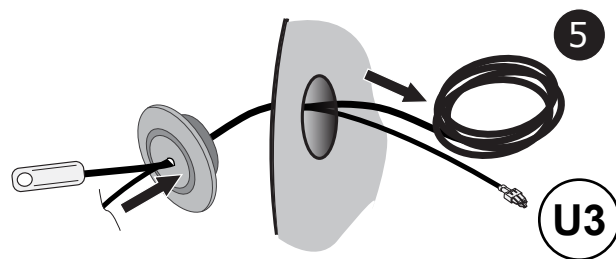

5

U3

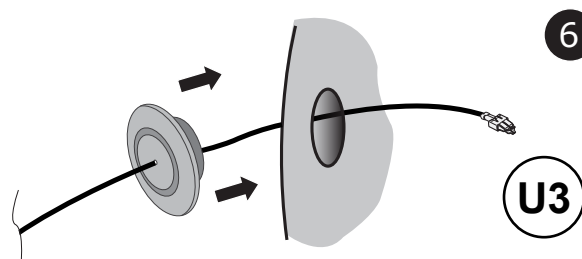

6

U3

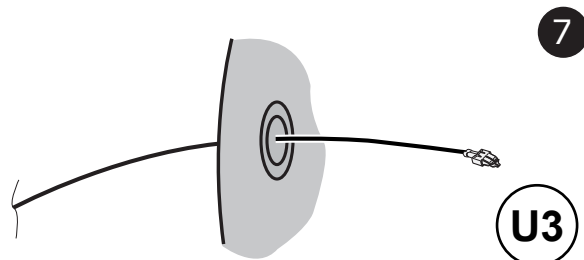

7

U3

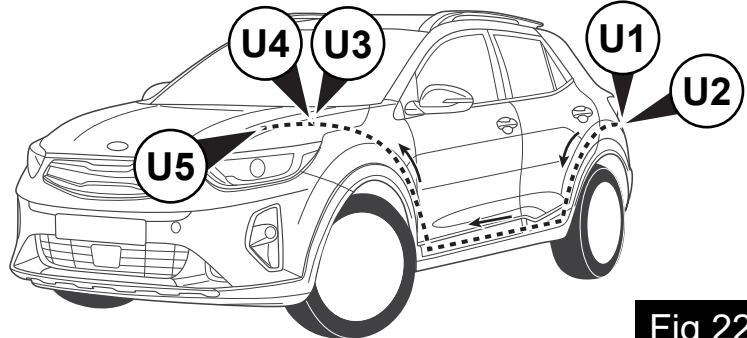
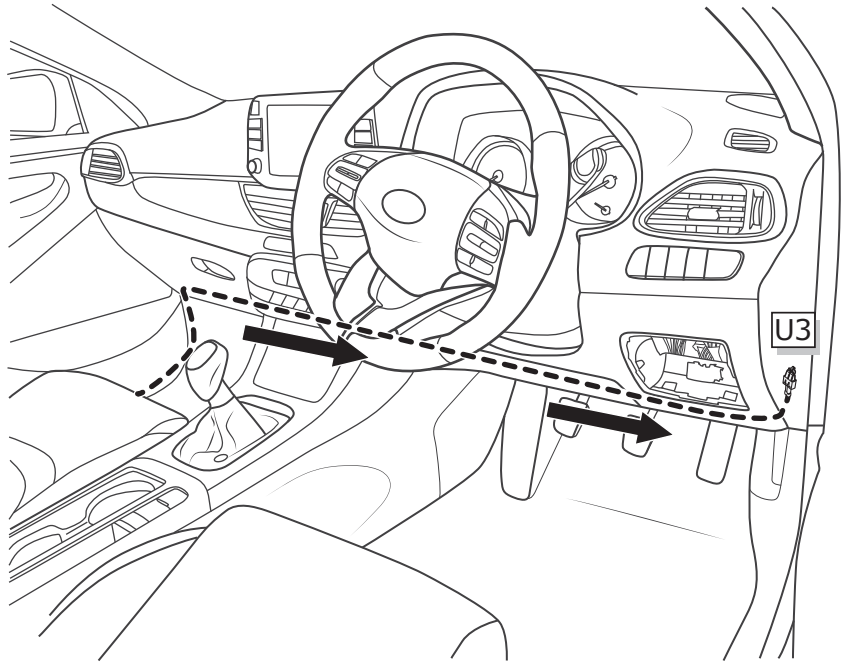
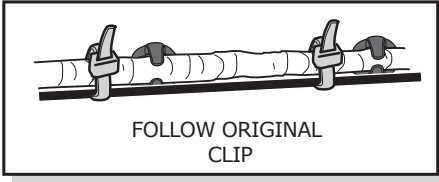

Fig 22



RHD OPTION 2



1

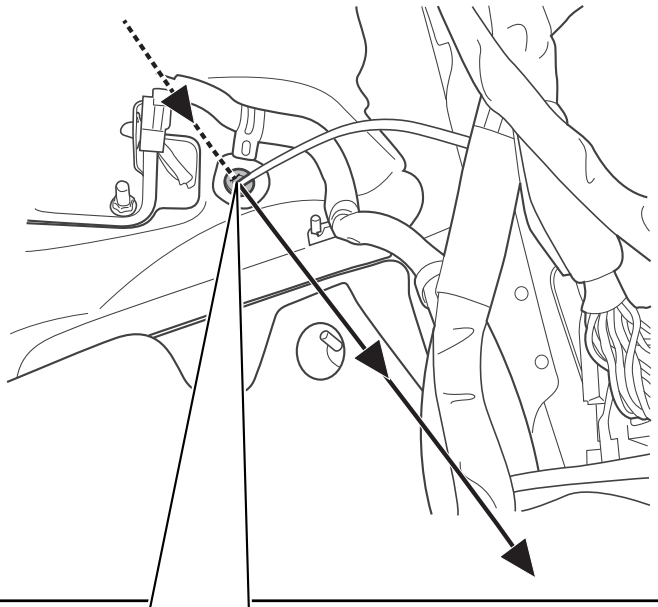
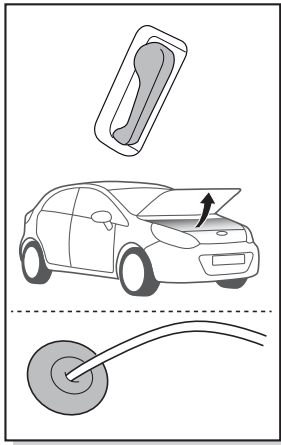
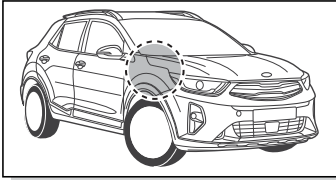

2

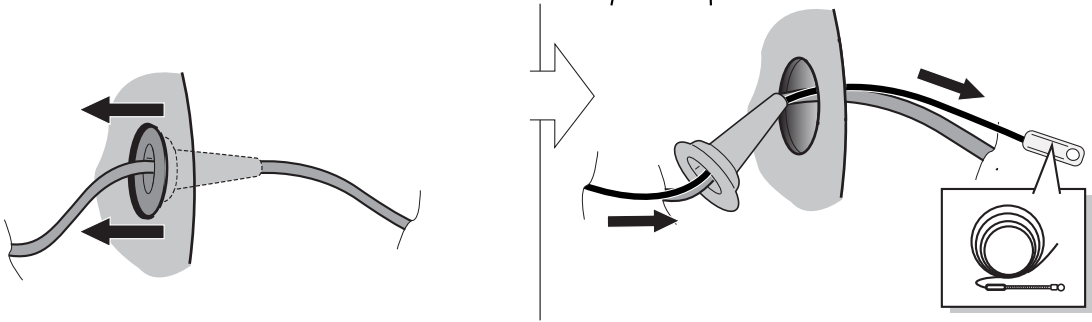

3

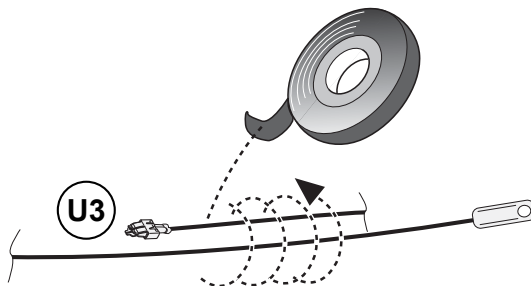
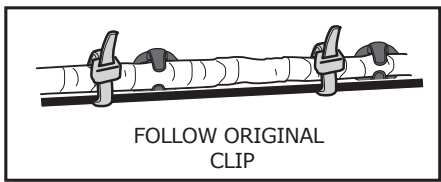
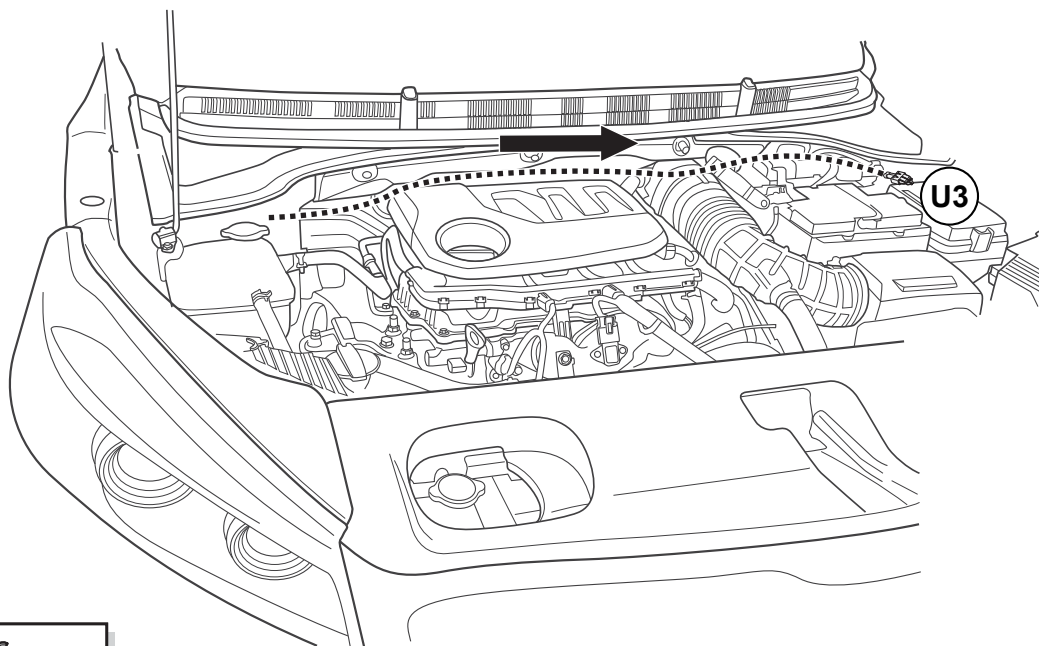
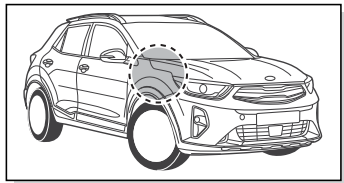

Fig 23



RHD OPTION 2



1

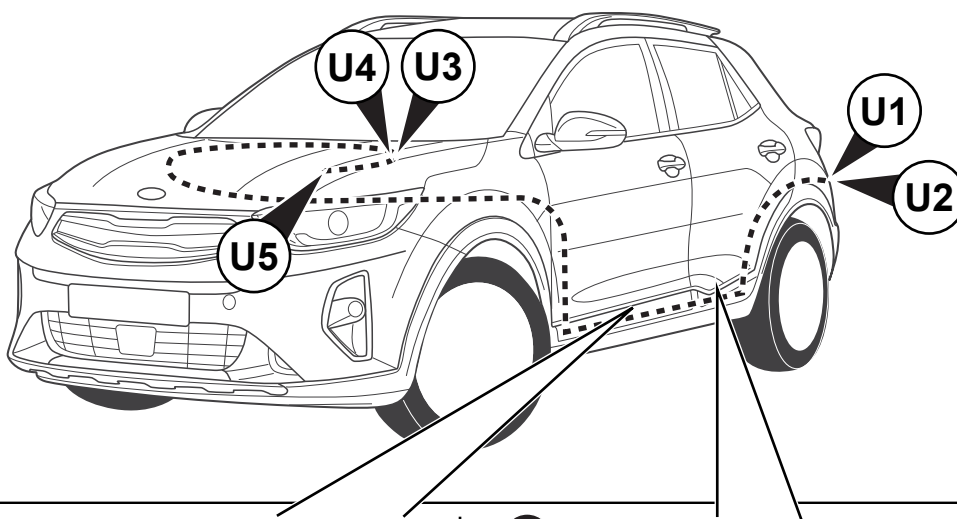

2

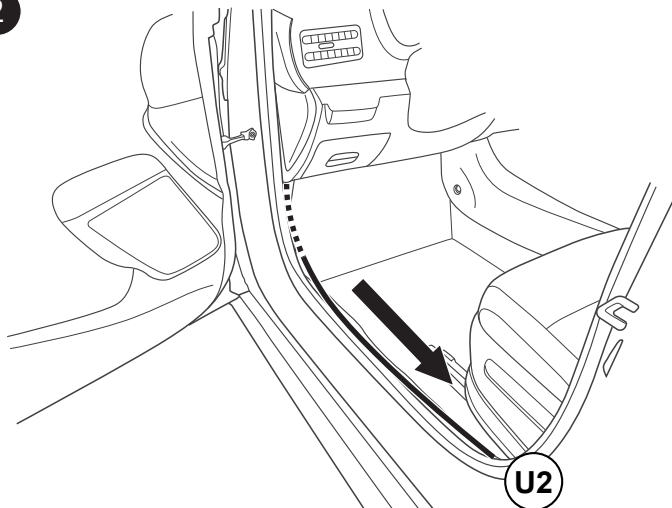

3

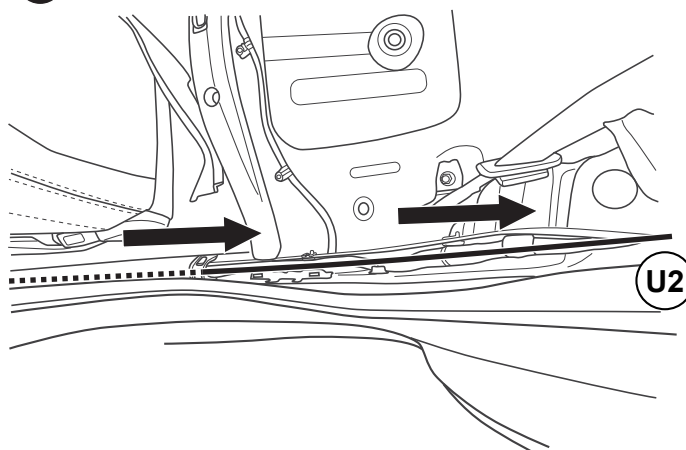

Fig 24

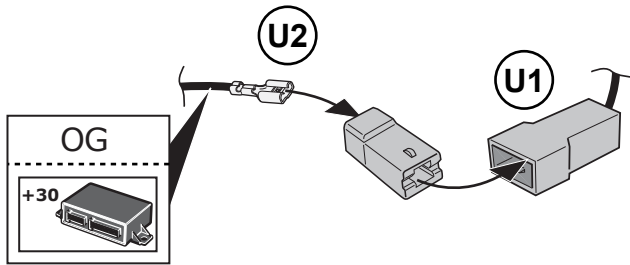

Fig 25

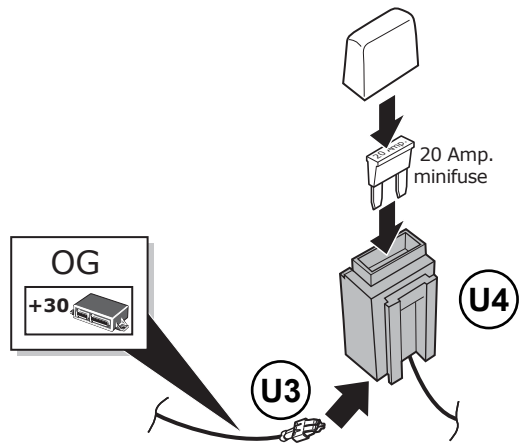

Fig 26

OPTION 1

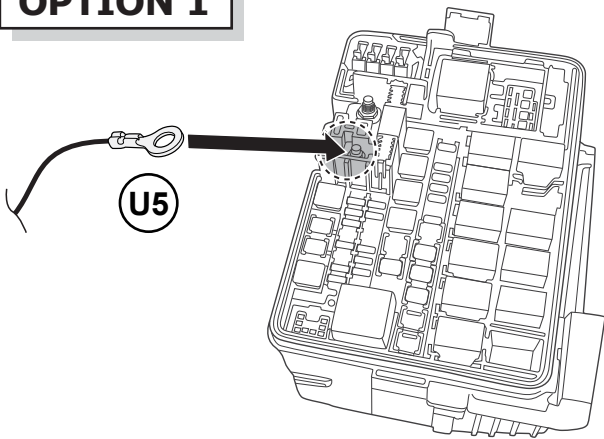

Fig 27

OPTION 2

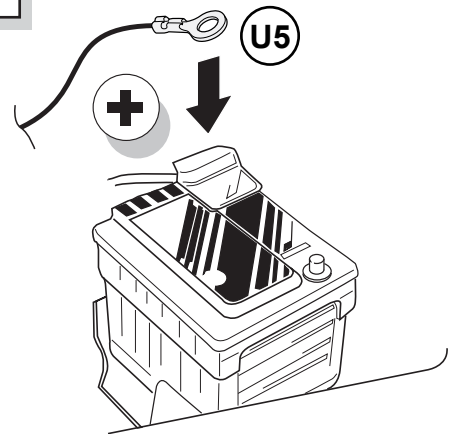

Fig 28

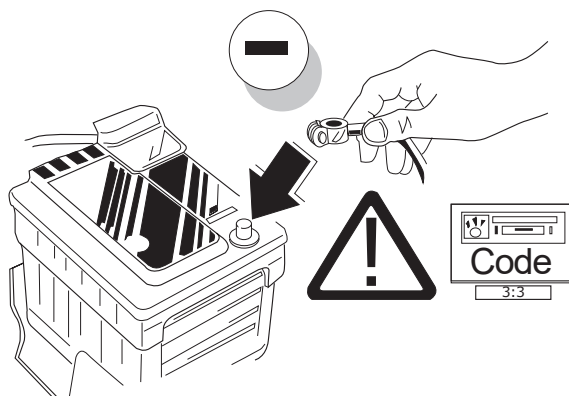

Fig 29



- D** FUNKTIONEN KONTROLLIEREN MIT EINEM PRÜFGERÄT MIT WIDERSTAND ODER MIT LEUCHTEN MIT DER GENAUEN WATTZAHL!
- F** CONTRÔLER LES FONCTIONS AVEC UNE BOÎTE DE TEST AVEC DE LA CHARGE OU DES LAMPES AVEC LA QUANTITÉ CORRECTE DE WATT!
- NL** CONTROLEER FUNCTIES MET EEN TESTER MET BELASTING OF LAMPEN MET DE JUISTE WATTAGE!
- GB** TEST ALL CIRCUIT FUNCTIONS WITH A TESTBOX WITH THE CORRECT POWER LOAD FOR EACH UNIT. A TESTBOX ON WHICH ONLY LEDS ARE USED CAN NOT BE USED IN THIS CASE
- E** CONTROLAR FUNCIONES CON UN TESTER CON CARGA O LUCES CON EL CORRECTO WATTAJE!
- I** CONTROLLA FUNZIONI CON UN TESTER CON CARICO O LAMPADIE DEL GIUSTO WATT-TAGGIO!
- S** KONTROLLERA FUNKTIONERNA MED EN TESTARE MED BELASTNING ELLER LAMPOR MED RÄTT WATT-VÄRDE!
- RO** TESTA TOATE FUNCȚIILE DE CIRCUIT CU O CUTIE DE TESTARE CU SARCINA DE ALIMENTARE CORECT PENTRU FIECARE UNITATE. O CUTIE DE TESTARE CU LĂMPI CU LED NUMAI CĂ NU POATE FI UTILIZAT ÎN ACEST CAZ
- CZ** OVĚŘTE FUNKCE POMOCÍ TESTOVACÍHO BOXU NEBO SVĚTEL S PŘÍSLUŠNÝM VÝKONEM!
- DK** CHECK FUNKTIONERNE MED EN TESTBOKS, MED BELASTNING ELLER MED LYGTER MED DET KORREKTE ANTAL WATT!
- FIN** TARKISTA TOIMINNOT KÄYTTÄMÄLLÄ TESTILAITE, JOSSA ON OIKEATEHOINEN KUORMITUS TAI OIKEATEHOISET LAMPUT!
- GR** ΕΛΕΓΞΤΕ ΤΙΣ ΛΕΙΤΟΥΡΓΙΕΣ ΜΕ ΉΝΑ ΚΙΒΩΤΙΟ ΔΟΚΙΜΗΣ ΜΕ ΦΟΡΤΙΟ Ή ΛΑΜΠΙΡΕΣ ΣΩΣΤΗΣ ΠΟΣΟΤΗΤΑΣ ΒΑΤ!
- N** KONTROLER FUNKSJONENE MED EN TESTER MED BELASTNING ELLER LYSPERER MED RIKTIG WATTVERDI!
- PL** SPRAWDŹ FUNKCJE UŻYWAJĄC SKRZYŃKI TESTOWEJ Z OBciążENIEM LUB PODŁĄCZONYMI ŻARÓWKAMI O ODPOWIEDNIEJ MOCY!

- RUS** ПРОВЕРТЕ РАБОТУ ФУНКЦИЙ С ПОМОЩЬЮ ИСПЫТАТЕЛЬНОГО ПРИБОРА С ЭЛЕКТРИЧЕСКОЙ НАГРУЗКОЙ ИЛИ С ЛАМПАМИ С СООТВЕТСТВУЮЩЕЙ МОЩНОСТЬЮ (ВАТТ)!
- SK** PREVORTE FUNKCIE SKÚŠAČKOU SO ZAŤAŽENÍM ALEBO ŽIAROVKOU SO SPRÁVNÝM PRÍKONOM!
- PT** TESTE TODAS AS FUNÇÕES DO CIRCUITO COM UMA CAIXA DE TESTE COM A CARGA DE ENERGIA CORRETA PARA CADA UNIDADE. UMA CAIXA DE TESTE EM QUE APENAS LEDS SÃO USADOS NÃO PODE SER USADA NESTE CASO
- BG** ДА СЕ ИЗПИТАТ ВСИЧКИ ФУНКЦИИ НА ВЕРИГАТА С ИЗПИТВАТЕЛЕН ПРИБОР С ПРАВИЛНИЯ СИЛОВ ТОВАР ЗА ВСЕКИ УРЕД. ИЗПИТВАТЕЛЕН ПРИБОР, НА КОЙТО ИМА САМО СВЕТОДИОДИ, НЕ МОЖЕ ДА СЕ ИЗПОЛЗВА В ТОЗИ СЛУЧАЙ
- EST** KATSETAGE KÕIKI VOOLURINGI FUNKTSIOONE KASUTADES KATSEKARPI, MILLEL ON IGA ÜKSUSE JAKS ÕIGE VÕIMSUSKOORMUS. KATSEKARPI, MILLEL KASUTATAKSE AINULT LED-TULESID, EI SAA SIINKOHAL KASutada
- HR** TESTIRAJTE SVĚ FUNKCIJE (ELEKTRIČNOG) KOLA TESTNOM KUTIJOM, SA ISPRAVNIM OPTEREĆENJEM ZA SVAKU KUTIJU. TESTNA KUTIJA NA KOJOJ SE KORISTI SAMO LED NE MOŽE SE KORISTITI U OVOM SLUČAJU.
- HU** AZ ÁRAMKÖR ÖSSZES FUNKCIÓJÁT MINDEN EGYES EGYSÉG ESETÉBEN MEGFELELŐ TERHELÉS ALKALMAZÁSÁVAL, MÉRŐSZEKRENY SEGÍTSÉGÉVEL ELLENŐRIZZE. EZ ESETBEN KIZÁRÓLAG LED-JELZŐFÉNYEKSEL RENDELKEZŐ MÉRŐSZEKRENY NEM HASZNÁLHATÓ.
- LAT** PĀRBAUDIET VISAS STRĀVAS SLĒGUMA FUNKCIJAS, IZMANTOJOT DIAGNOSTIKAS BLOKU AR PAREIZO SPĒKA SLODZI KATRAI MONTĀŽAS VIENĪBAI. ŠĀJĀ GADĪJUMĀ NEVAR IZMANTOT TO DIAGNOSTIKAS BLOKU, UZ KURA IZMANTOTAS TĪKAI GAISMAS DIODES
- LIT** IŠBANDYKITE VISAS ELEKTRINĖS GIRLIANDOS FUNKCIJAS SU TESTAVIMO ĮRENGINIU, KAD VISOMS LEMPUTĖMS TEKŲĖ PAKANKAMOS JĖGOS APKROVA. TESTAVIMO ĮRENGINYS, KURIS NAUDOJAMAS TIK ŠVIESOS DIODAMS, ŠIUO ATVEJU NEGALI BŪTI NAUDOJAMAS
- SER** TESTIRAJTE SVE FUNKCIJE STRUJNOG KOLA POMOĀU ISPITNE KUTIJE S ISPRAVNIM OPTEREĆENJEM NAPAJAŅA ZA SVAKU JEDINIČU. ISPITNA KUTIJA NA KOJOJ SE KORISTI SAMO LED NE MOŽE SE KORISTITI U OVOM SLUČAJU
- SVN** PREVORITE VSE FUNKCIJE TOKOKROGA S TESTNO NAPRAVO S PRAVILNO OBREMNITVJO NARAJANJA. TESTNE NAPRAVE, NA KATERI SE UPORABLJAJO LE LED DIODE, V TEM PRIMERU NI MOŽNO UPORABITI
- UKR** ПЕРЕВІРЬТЕ ВСІ МЕРЕЖЕВІ ФУНКЦІЇ ТА ПРАВИЛЬНЕ ЕЛЕКТРИЧНЕ НАВАТАЖЕННЯ НА КОЖНОМУ БЛОЦІ ЗА ДОПОМОГОЮ ПРИБОРУ TESTBOX
- ICE** PRÓFAÐU ALLAR AÐGERÐIR Í RAFRÁSUM MEÐ PRUFUKASSA MEÐ RÉTTU ÁLAGI FYRIR HVERJA EINGINGU. PRUFUKASSA MEÐ EINGÖNGU LED MÁ EKKI NOTA Í ÞESSU TILFELLI.

Fig 30

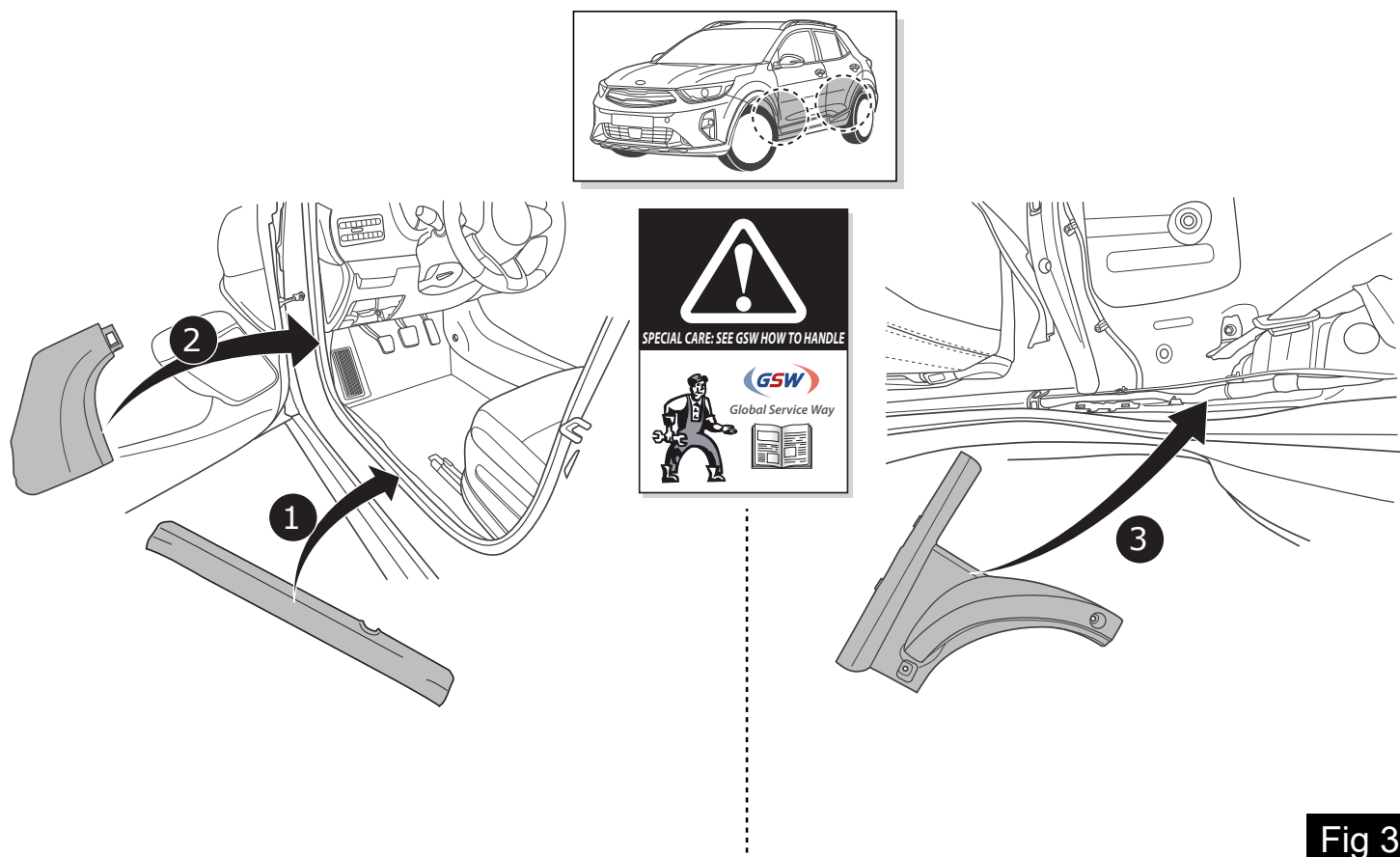

Fig 31

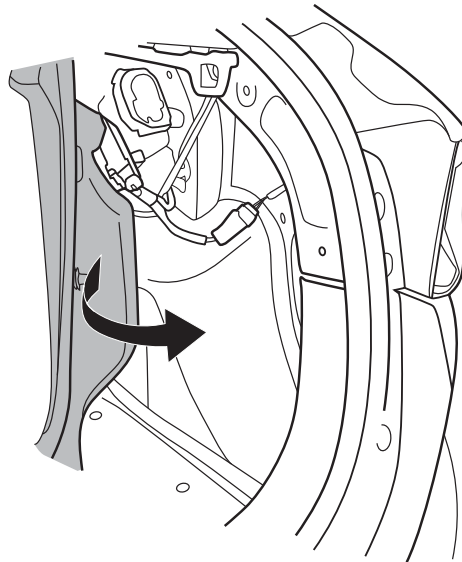

Fig 32

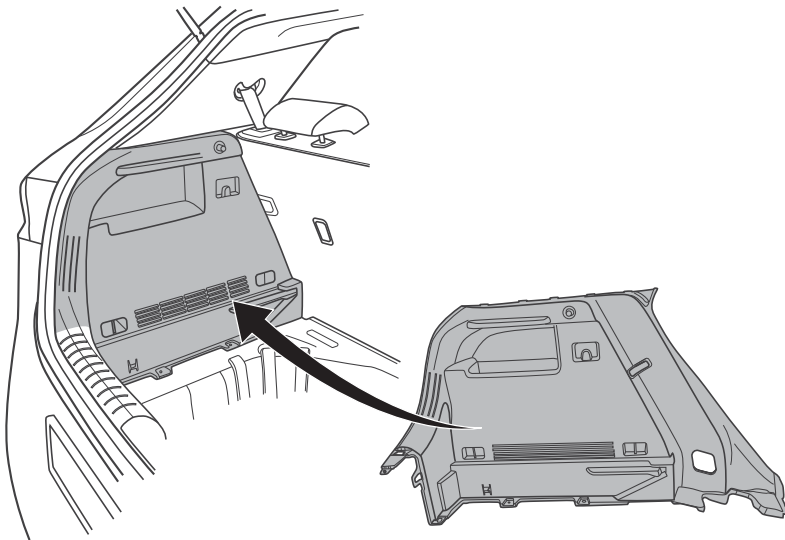
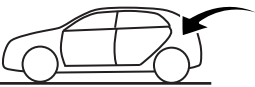

Fig 33

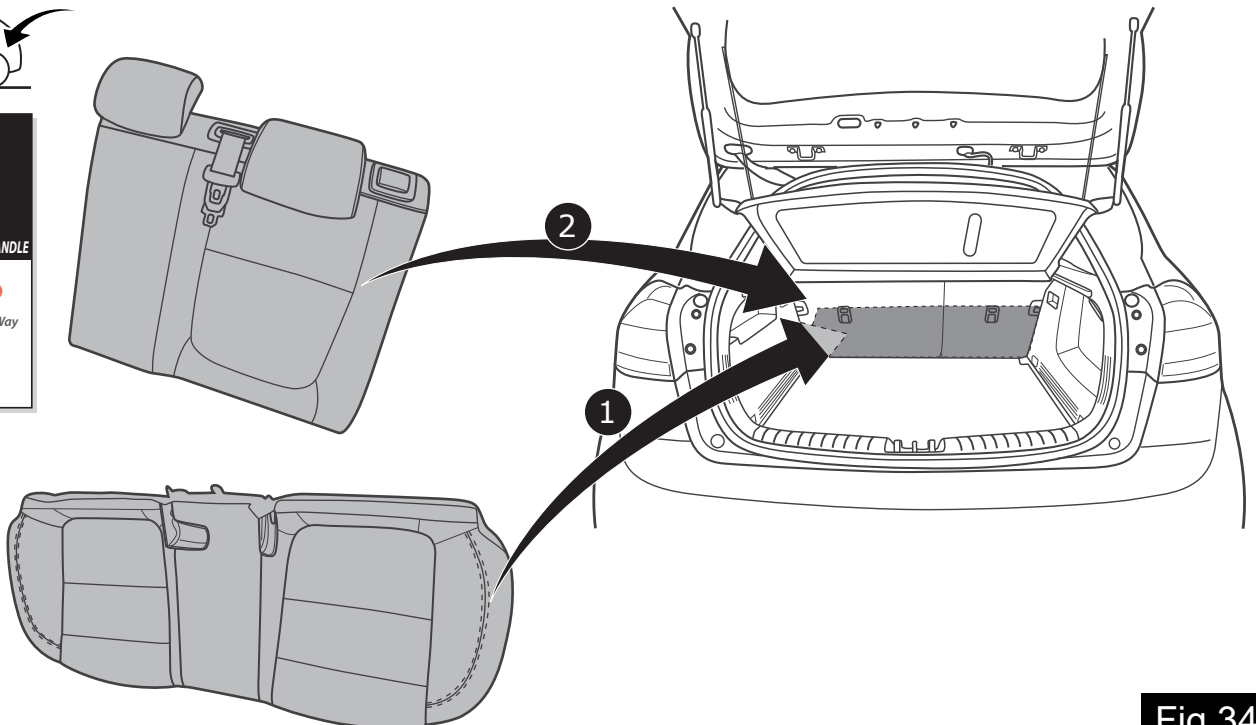
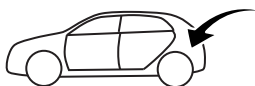

Fig 34

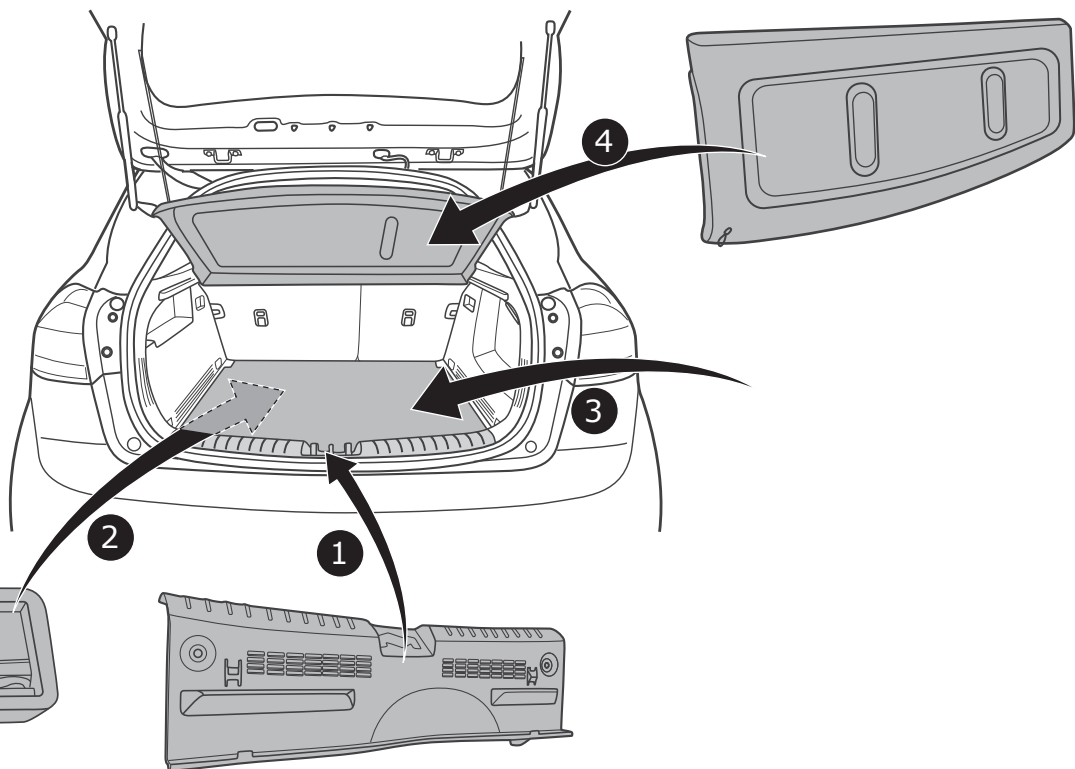
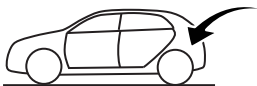
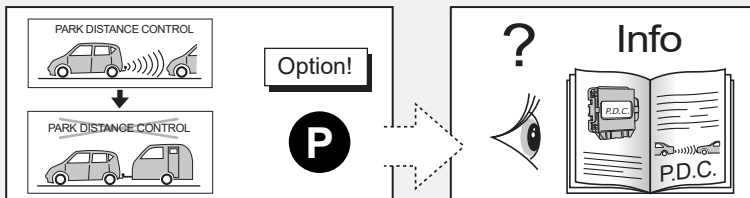
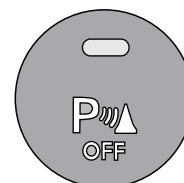
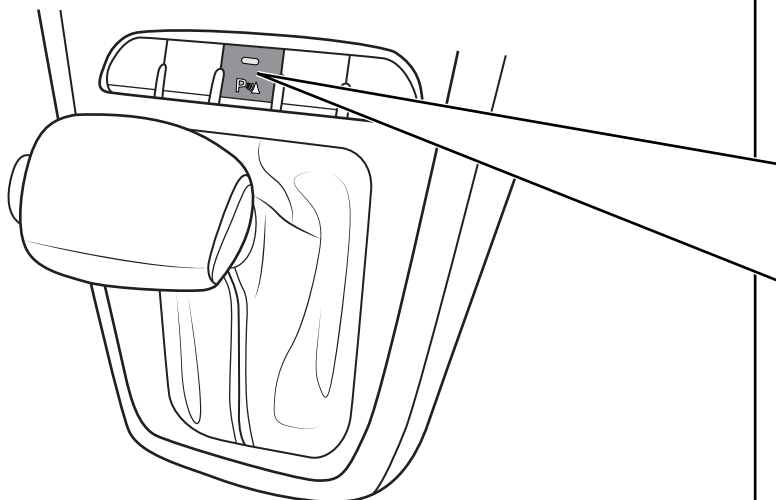

Fig 35

Option 1



For OEM installed PDC systems



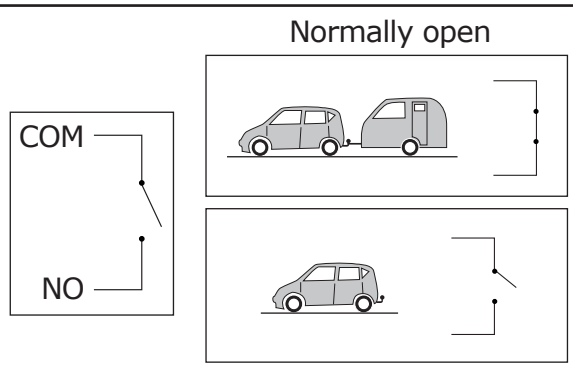
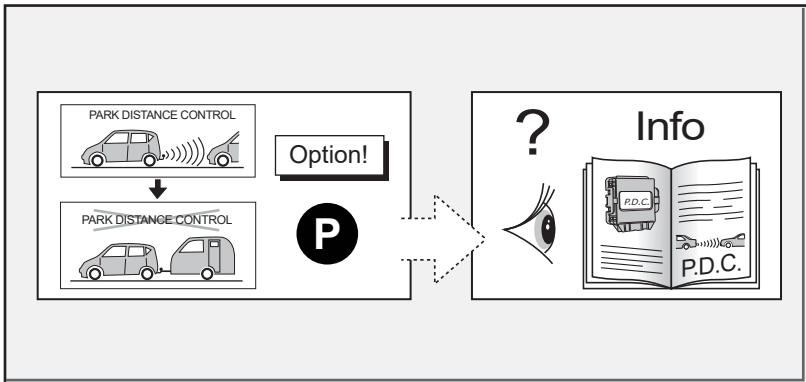

Option 2

For KIA Accessory PDC systems only (Vodafone systems 66603ADE00)

1

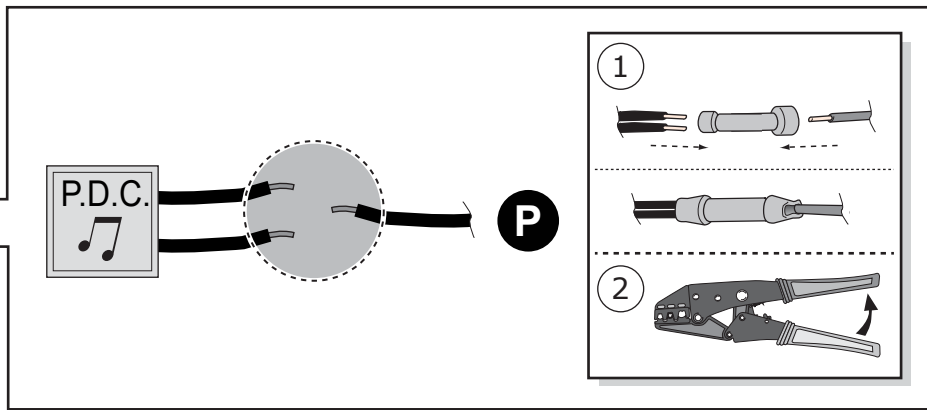
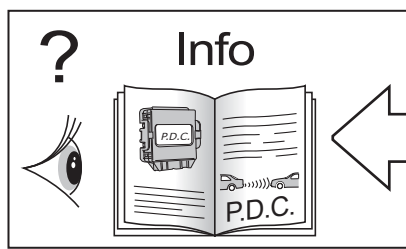
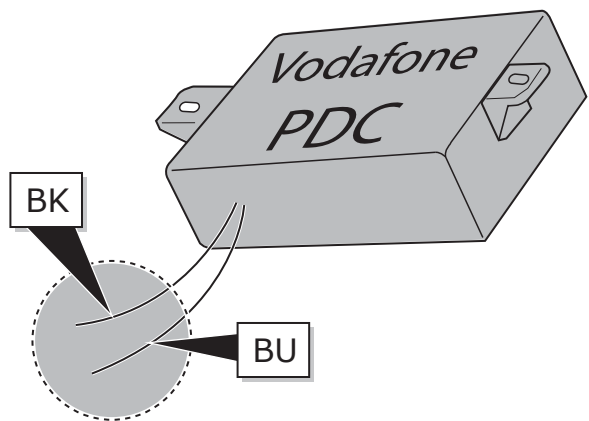

2

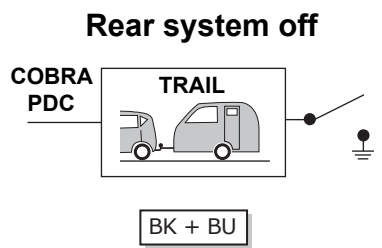
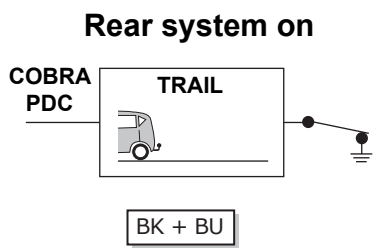
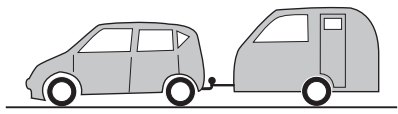

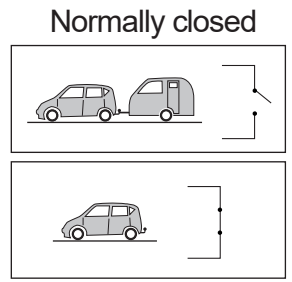
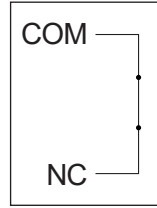
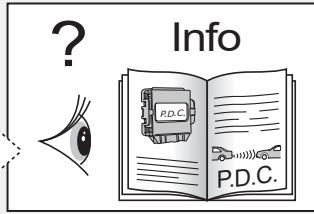
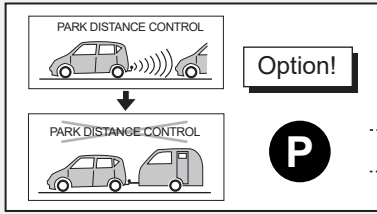

Option 3

For aftermarket installed PDC systems

1

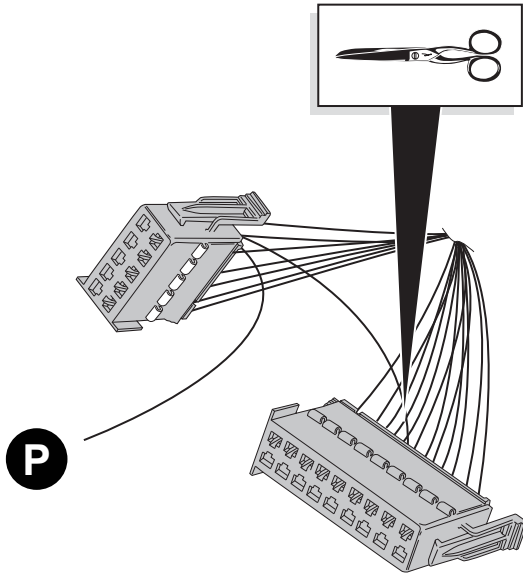

2

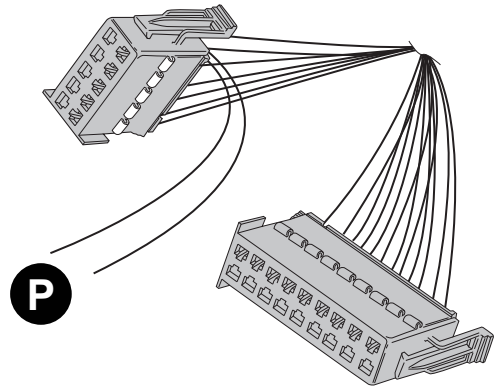

3

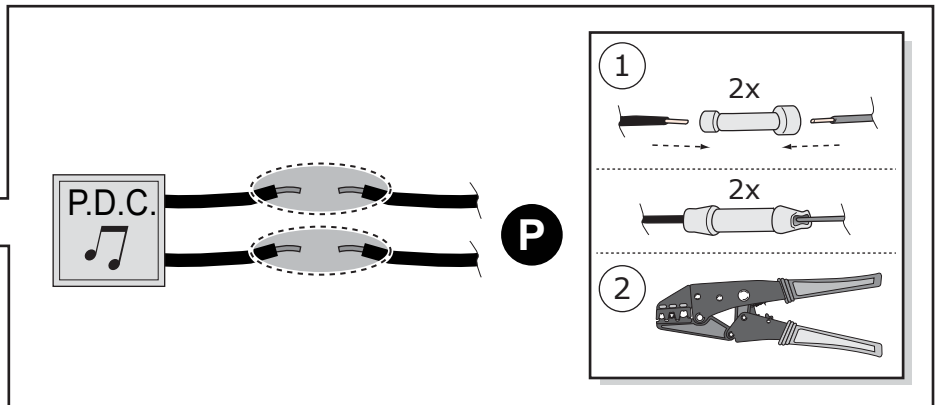
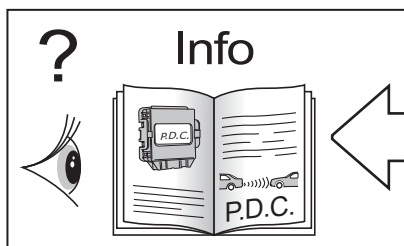

1

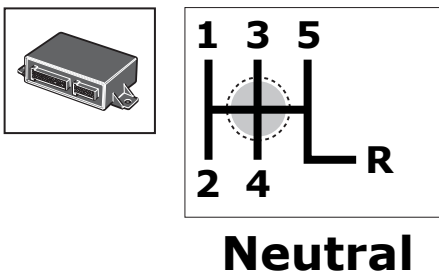

2

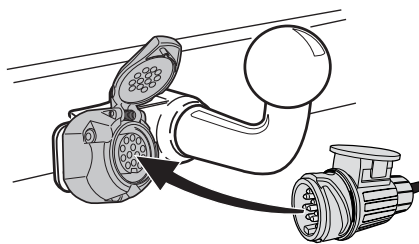

3

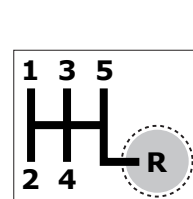

4

TEST



- (D) Anschluss Steckdose (GB) Socket connection (S) Anslutning kontaktdosa (FIN) Pistorasia liitäntä (PL) Połączenie przez gniazdo
 (F) Connection de la prise (E) Conexión de la caja de enchufe (CZ) Objímkový konektor (GR) Υποδοχή σύνδεσης (RUS) Подключение розетки
 (NL) Contactdoos aansluiting (I) Allaccio zoccolo (DK) Stikdåse forbindelsesev (N) Tilkobling koblingsboks (SK) Pripojenie k zásuvke
 (RO) Conexiune socket

DIN-ISO 11446	1/L	2	4/R	5/58-R	6/54	7/58-L	8	9	10	11	12	13			
Pmax	21W	21W	21W	52W	3x21W	52W	2x21W	OPTION	OPTION	OPTION					
(D)	Gelb	Blau	Grün	Braun	Rot (1 mm ²)	Schwarz	Schwarz/Rot	Braun/Weiß	Rot (2,5 mm ²)	Weiß	-	Weiß			
(F)	Jaune	Bleu	Vert	Marron	Rouge (1 mm ²)	Noir	Noir/Rouge	Marron/Blanc	Rouge (2,5 mm ²)	Blanc	-	Blanc			
(NL)	Geel	Blauw	Groen	Bruin	Rood (1 mm ²)	Zwart	Zwart/Rood	Bruin/Wit	Rood (2,5 mm ²)	Wit	-	Wit			
(GB)	Yellow	Blue	Green	Brown	Red (1 mm ²)	Black	Black/Red	Brown/White	Red (2,5 mm ²)	White	-	White			
(E)	Amarillo	Azul	Verde	Marrón	Rojo (1 mm ²)	Negro	Negro/Rojo	Marrón/Blanco	Rojo (2,5 mm ²)	Blanco	-	Blanco			
(I)	Giallo	Blu	Verde	Marrone	Rosso (1 mm ²)	Nero	Nero/Rosso	Marrone/Blanco	Rosso (2,5 mm ²)	Bianco	-	Bianco			
(S)	Gul	Blå	Grön	Brun	Röd (1 mm ²)	Svart	Svart/Röd	Brun/Vit	Röd (2,5 mm ²)	Vit	-	Vit			
(CZ)	Žlutá	Modrá	Zelená	Hnědá	Červená (1 mm ²)	Černá	Černá/Červená	Hnědo/Bílá	Červená (2,5 mm ²)	Bílá	-	Bílá			
(DK)	Gul	Blå	Grøn	Brun	Rød (1 mm ²)	Sort	Sort/Rød	Brun/Hvid	Rød (2,5 mm ²)	Hvid	-	Hvid			
(FIN)	Keltainen	Sininen	Vihreä	Ruskea	Punainen (1 mm ²)	Musta	Musta/Punainen	Ruskea/Valkoinen	Punainen (2,5 mm ²)	Valkoinen	-	Valkoinen			
(GR)	Κίτρινο	Μπλε	Πράσινο	Καφέ	Κόκκινο (1 mm ²)	Μαύρο	Μαύρο/Κόκκινο	Καφέ/Λευκό	Κόκκινο (2,5 mm ²)	Λευκό	-	Λευκό			
(N)	Gul	Blå	Grønn	Brun	Rød (1 mm ²)	Svart	Svart/Rød	Brun/Hvit	Rød (2,5 mm ²)	Hvit	-	Hvit			
(PL)	Żółty	Niebieski	Zielony	Brazowy	Czerwony (1 mm ²)	Czarny	Czarny/Czerwony	Brazowy/Biały	Czerwony (2,5 mm ²)	Biały	-	Biały			
(RUS)	Желтый	Синий	Зеленый	Коричневый	Красный (1 mm ²)	Черный	Черный/Красный	Коричневый/Белый	Красный (2,5 mm ²)	Белый	-	Белый			
(SK)	Žltá	Modrá	Zelená	Hnedá	Červená (1 mm ²)	Čierna	Čierna/Červená	Hnedá/Biela	Červená (2,5 mm ²)	Biela	-	Biela			
(RO)	Galben	Albastru	Verde	Maro	Roșu (1 mm ²)	Negru	Negru/Roșu	Maro/Alb	Roșu (2,5 mm ²)	Alb	-	Alb			



(PT) Ligação de tomada (HR) Utičnica (LIT) Lizdo jungtis (UKR) Гніздове підключення
(BG) Щепелно съединение (HU) Dugós csatlakozó (SER) Прикључак утичице (ICE) Tengli fугліг perustæði
(EST) Pistikupesa ühendus (LAT) Kontaktsavienojums (SVN) Povezave vtičnice

			1-8											
DIN-ISO 11446	1/L	2	3/31	4/R	5/58-R	6/54	7/58-L	8	9	10	11	12	—	9
Pmax	21W	21W		21W	52W	3x21W	52W	2x21W	OPTION	OPTION	OPTION			
(PT) Amarelo	Azul	Azul	Branco	Verde	Castanho	Vermelho (1 mm ²)	Preto	Preto/ Vermelho	Castanho/ Branco	Vermelho (2.5 mm ²)	Branco			Branco
(BG) Жълт	Син	Син	Бял	Зелен	Кафяв	Червен (1 mm ²)	Черен	Черен/ Червен	Кафяв/ Бял	Червен (2.5 mm ²)	Бял			Бял
(EST) Kollane	Sinine	Sinine	Valge	Roheline	Pruun	Punane (1 mm ²)	Must	Must/ Punane	Pruun/ Valge	Punane (2.5 mm ²)	Valge			Valge
(HR) Žuta	Plava	Plava	Bijela	Zelena	Smedija	Crvena (1 mm ²)	Crna	Crna/ Crvena	Smedija/ Bijela	Crvena (2.5 mm ²)	Bijela			Bijela
(HU) Sárga	Kék	Kék	Fehér	Zöld	Varna	Piros (1 mm ²)	Fekete	Fekete/ Piros	Varna/ Fehér	Piros (2.5 mm ²)	Fehér			Fehér
(LAT) Dzeltenš	Zils	Zils	Balts	Zaļš	Brūns	Sarkans (1 mm ²)	Melns	Melns/ Sarkans	Brūns/ Balts	Sarkans (2.5 mm ²)	Balts			Balts
(LIT) Geltonos spalvos	Mėlynos spalvos	Mėlynos spalvos	Baltos spalvos	Žalios spalvos	Rudos spalvos	Raudonos spalvos (1 mm ²)	Juodos spalvos	Juodos spalvos/ Raudonos spalvos	Rudos spalvos/ Baltos spalvos	Raudonos spalvos (2.5 mm ²)	Baltos spalvos			Baltos spalvos
(SER) نارنچастا	Плава	Плава	Бела	Зелена	Браон	Црвена (1 mm ²)	Црна	Црна/ Црвена	Браон/ Бела	Црвена (2.5 mm ²)	Бела			Бела
(SVN) Oranžna	Modra	Modra	Bela	Zelena	Rjava	Rdeča (1 mm ²)	Črna	Črna/ Rdeča	Rjava/ Bela	Rdeča (2.5 mm ²)	Bela			Bela
(UKR) Помаранчевий	Синій	Синій	Білий	Зелений	Коричневий	Червоний (1 mm ²)	Чорний	Чорний/ Червоний	Коричневий/ Білий	Червоний (2.5 mm ²)	Білий			Білий
(ICE) Appelsínugull	Blátt	Blátt	Hvít	Grænt	Brúnt	Raukt (1 mm ²)	Svart	Svart/ Raukt	Brúnt/ Hvít	Raukt (2.5 mm ²)	Hvít			Hvít